



دانشکده مهندسی کامپیوتر و فناوری اطلاعات
دانشگاه آزاد اسلامی قزوین

خلاصه درس:

اصول طراحی پایگاه داده ها

(سیستم های مدیریت بانک اطلاعاتی)

تهیه و تنظیم:

دکتر بهروز معصومی

فهرست مطالب

۱-۱-۱. مقدمه	۱
۱-۲-۱. داده یا اطلاع	۱
۱-۳-۱. تعریف پایگاه داده ها	۲
۱-۳-۱. یک مثال برای درک بهتر مفهوم پایگاه داده ها	۳
۱-۴-۱. عناصر اصلی تشکیل دهنده محیط پایگاه داده ها	۶
۱-۴-۱. سخت افزار	۶
۱-۴-۱. نرم افزار:	۶
۱-۴-۱. کاربران	۶
۱-۴-۱. داده	۷
۱-۵-۱. انواع سیستم‌های مدیریت پایگاه داده‌ها	۸
۱-۲-۱. مقدمه	۱۱
۱-۲-۲. مدل E/R	۱۱
۱-۲-۳. نمایش نموداری E/R	۱۲
۱-۳-۲-۱. موجودیت	۱۲
۱-۳-۲-۲. صفات خاصه	۱۲
۱-۳-۲-۳. ارتباط	۱۴
۱-۳-۳-۲-۱. وضع مشارکت در ارتباط (شرکت اجباری یا اختیاری در ارتباط)	۱۴
۱-۳-۳-۲-۲. نوع ارتباط به مثابه نوع موجودیت	۱۵
۱-۳-۳-۲-۳. ماهیت نوع ارتباط (اتصال)	۱۶
۱-۳-۲-۴. درجه ارتباط	۱۷
۱-۳-۲-۵. مفهوم نقش در نمودار E/R	۱۷
۱-۲-۴. موارد افزوده شده به نمودار E/R	۱۸

- ۱۸ ۱-۴-۲. ارتباط سلسله مراتبی
- ۱۸ ۱-۴-۲-۱. تخصیص
- ۱۹ ۲-۴-۲-۱. تعمیم
- ۲۰ ۳-۴-۱-۳. قیود تعریف شده در ارتباط سلسله مراتبی تعمیم/تخصیص
- ۲۱ ۲-۴-۲. تجمع
- ۲۳ ۵-۲. طراحی پایگاه داده‌ها
- ۳۰ ۱-۳. مقدمه
- ۳۰ ۲-۳. تعریف رابطه
- ۳۱ ۱-۲-۳. درجه رابطه
- ۳۱ ۱-۲-۳. کاردینالیتی
- ۳۱ ۱-۲-۳. خصوصیات رابطه
- ۳۲ ۳-۳. مفهوم میدان و نقش آن در عملیات روی بانک
- ۳۲ ۴-۳. مفهوم کلید در مدل رابطه‌ای
- ۳۵ ۵-۳. تبدیل مدل E/R به مدل رابطه‌ای
- ۴۳ ۶-۳. قوانین جامعیت در سیستم‌های رابطه‌ای
- ۴۴ ۱-۶-۳. قاعده جامعیت موجودیتی: C1
- ۴۵ ۲-۶-۳. قاعده جامعیت ارجاعی: C2
- ۴۵ ۳-۶-۳. عوامل نقض جامعیت
- ۴۶ ۴-۶-۳. تبعات قواعد جامعیت
- ۴۸ ۴-۶-۳. راه‌های اعمال قواعد جامعیت
- ۴۸ ۷-۳. مشخصات سیستم‌های رابطه‌ای
- ۵۱ ۱-۴. مقدمه
- ۵۱ ۲-۴. جبر رابطه‌ای
- ۵۲ ۱-۲-۴. عملگر گزینش یا تحدید (Select)

- ۴-۲-۲ عملگر پرتو Project ۵۲
- ۴-۲-۳ عملگر اجتماع ۵۲
- ۴-۲-۴ اشتراک دو رابطه ۵۳
- ۴-۲-۵ عملگر تفاضل: ۵۳
- ۴-۲-۶ حاصلضرب کارتیزین : ۵۴
- ۴-۲-۷ ترکیب طبیعی (پیوند) ۵۴
- ۴-۳-۳ عملگرهای اضافه شده و عملیات دیگر جبر رابطه ای ۵۶
- ۴-۳-۱ عملگر تغییر نام ۵۶
- ۴-۳-۲ عملگر پرتو تعمیم یافته ۵۶
- ۴-۳-۳ عملگرهای جمعی ۵۷
- ۴-۳-۴ عملگر انتساب ۵۷
- ۴-۳-۵ عملگر نیم پیوند ۵۸
- ۴-۳-۵ عملگر نیم تفاضل ۵۸
- ۴-۵-۵ برخی خواص عملگرها : ۵۸
- نمونه پرسش ها و پاسخ آنها با استفاده از جبر رابطه ای: ۶۱
- ۴-۶-۶ عملگرهای کار بر روی داده ها: ۶۱
- ۴-۶-۲ حذف ۶۲
- ۴-۶-۳ بهنگام سازی ۶۲
- ۴-۷-۷ محاسبات رابطه ای ۶۲
- ۴-۷-۱ محاسبات رابطه ای تاپلی ۶۳
- ۴-۷-۱-۱ عملگرها ۶۳
- ۴-۷-۱-۲ استفاده در حساب محمولات در فرموله کردن پرس و جوها: ۶۴
- ۴-۸-۸ تمرینات این فصل : ۶۵
- ۵-۱-۱ مقدمه ۶۶

- ۶۶ ۲-۵. احکام تعریف داده ها (DDL) در SQL
- ۶۷ ۱-۲-۵. دستورات تعریف جداول
- ۶۸ ۲-۲-۵. حذف و تغییر جداول Drop and Alter tables
- ۶۹ ۳-۵. احکام کار با داده ها در SQL
- ۶۹ ۱-۳-۵. احکام بازیابی داده ها
- ۷۱ عملیات مجموعه ای در SQL
- ۷۶ نکات مهم در مورد مثال مطرح شده :
- ۷۹ ۲-۳-۵. احکام تغییر بانک اطلاعاتی:
- ۷۹ ۲-۲-۳-۵. اضافه کردن تاپل و یا تاپلهای جدید یک رابطه (جدول)
- ۸۰ ۳-۲-۳-۵. حکم تغییر رکورد
- ۸۰ ۴-۵. SQL و سطح خارجی
- ۸۱ ۱-۴-۵. عملیات در دید
- ۸۵ ۵-۵. امکانات امنیتی SQL:
- ۸۷ ۶-۵. تعریف تراکنش
- ۸۷ ۱-۶-۵. ویژگیهای تراکنش
- ۸۹ ۸-۵. تمرینات این فصل :
- ۹۲ ۲-۶. تعریف نرمال سازی
- ۹۴ ۳-۶. شکل های نرمال (سطوح مختلف نرمال)
- ۹۴ ۱-۳-۶. مفهوم وابستگی تابعی
- ۹۶ ۲-۳-۶. مفهوم وابستگی تابعی کامل (FFD)
- ۹۷ ۳-۳-۶. اصول آرمسترانگ
- ۹۷ ۴-۳-۶. بستار یک مجموعه از صفات خاصه
- ۹۸ ۵-۳-۶. مجموعه وابستگی بهینه:
- ۹۸ ۶-۳-۶. نمودار وابستگی تابعی

- ۹۹..... ۴-۶. نرمال سازی
- ۱۰۰..... ۲-۴-۶. رابطه 2NF
- ۱۰۱..... ۳-۴-۶. رابطه 3NF
- ۱۰۱..... ۴-۴-۶. رابطه BCNF
- ۱۰۴..... ۵-۴-۶. رابطه 4NF
- ۱۰۶..... ۶-۴-۶. رابطه 5NF (PJNF)
- ۱۰۷..... ۵-۶. تجزیه خوب و بد
- ۱۰۷..... ۱-۵-۶. قضیه ریسانن
- ۱۰۷..... ۲-۵-۶. تعریف رابطه اتمیک
- ۱۱۰..... ۱-۷. مقدمه
- ۱۱۱..... ۳-۷. شرح اجزاء معماری پایگاه داده ها:
- ۱۱۱..... ۱-۳-۷. دید مفهومی (ادراکی)
- ۱۱۳..... ۲-۳-۷. دید خارجی
- ۱۱۴..... ۳-۳-۷. دید یا سطح داخلی
- ۱۱۴..... ۴-۳-۷. زبان میزبان
- ۱۱۵..... ۶-۳-۷. نگاشت
- ۱۲۵..... یک مثال عملی :

فصل اول:

معرفی پایگاه داده ها و مفاهیم اولیه

۱-۱. مقدمه

امروزه بحث در مورد یک سازمان وابسته به داشتن داده‌ها و اطلاعات و مدیریت داده‌ها و تصمیم‌گیری‌ها بوده و تصمیم‌گیری صحیح و مناسب نیازمند اطلاعات^۱ مناسب است که برگرفته از واقعیات خام تحت عنوان داده‌ها^۲ است. داده‌ها وقتی در یک پایگاه داده ذخیره شوند می‌توانند بهتر و به طور کارا تر مدیریت شوند. در این فصل مفاهیم مقدماتی در خصوص پایگاه داده‌ها مورد بررسی قرار می‌گیرند. همچنین تعریف پایگاه داده و مقایسه آن با سیستم‌های فایل پردازی، عناصر تشکیل دهنده پایگاه داده معرفی می‌گردند.

۱-۲. داده یا اطلاع

برای درک بهتر مفهوم پایگاه داده‌ها بهتر است ابتدا نگاهی به تعریف داده و اطلاع برداریم. دو اصطلاح داده و اطلاع واژه‌هایی هستند که بیشتر اوقات به جای یکدیگر به کار برده می‌شوند. داده‌ها واقعیاتی خام^۳ هستند. ANSI برای داده دو تعریف ارائه کرده است:

- ۱ - نمایش واقعیات، پدیده‌ها، مفاهیم یا معلومات به گونه ای صوری و مناسب برای برقراری، تفسیر با پردازش توسط انسان یا امکانات خودکار.
- ۲ - هر نمایشی اعم از کاراکتری یا کمیت‌های آنالوگ که به آن معنایی منتسب می‌شود.

اطلاع از داده حاصل می‌شود و در حل مسائل به کار می‌رود. تعریفی که ANSI برای اطلاع ارائه کرده است چنین است:

اطلاع، معنایی است که انسان به داده منتسب می‌کند.

در واقع داده، موقعی به اطلاع تبدیل می‌شود که در یک موقعیت مشخص و در یک بستر خاص و برای حل یک مساله مشخص مورد ارزیابی قرارگیرد. به عبارتی اطلاع نوعی پردازش داده برای آشکار شدن معانی آن

¹ Information

² Data

³ raw facts

است. اطلاعات حاصل تکوین و پردازش یا تفسیر داده بوده و شامل خواص ارتباط دهنده و انتقال دهنده نیز هست. به طور خلاصه می توان نکات مهم را به صورت زیر خلاصه بندی کرد.

- داده ها تشکیل دهنده بلاک های ساختمانی اطلاعات هستند.
- اطلاعات با پردازش داده ها حاصل می شوند.
- اطلاعات برای آشکار کردن معانی داده ها استفاده می شوند.
- اطلاعات دقیق، متناسب و به موقع در تصمیم گیری مناسب نقشی اساس دارند.

۱-۳. تعریف پایگاه داده ها

مفهوم پایگاه داده ها از نظر مؤلفین مختلف با تفاوتی در بیان ولی از نظر تکنیکی به گونه ای مشابه تعریف شده است. یکی از تعاریف مناسب برای پایگاه داده عبارت است از:

پایگاه داده ها، مجموعه ای است از داده های ذخیره شده و پایا (در مورد انواع موجودیتهای یک محیط عملیاتی و ارتباطات بین آنها) که بصورت مجتمع و مبتنی بر یک ساختار به طور صوری با حداقل افزونگی تعریف شده و تحت مدیریت یک سیستم کنترل متمرکز مورد استفاده یک یا چند کاربر به طور اشتراکی و همزمان قرار می گیرد.

با توجه به این تعریف می توان دریافت که از دیدگاه تخصصی هر مجموعه ای از فایلها ی ذخیره شده لزوما پایگاه داده محسوب نمی گردد. برخی اصطلاحات موجود در تعریف پایگاه داده در زیر توضیح داده شده اند.

- **موجودیت^۱**، هر چیز (شیء) قابل تمایز در دنیای واقعی را گویند که می خواهیم در مورد آن اطلاعات داشته باشیم.
- **مجتمع^۲**، به معنی آن است که کل داده های عملیاتی محیط مورد نظر کاربران مختلف، در قالب یک ساختار مشخص بصورت یکجا ذخیره شده باشند. به عبارتی پراکندگی در ذخیره سازی داده های محیط وجود نداشته باشد.
- **تعریف شده بصورت صوری**، در هر محیط ذخیره سازی داده های ذخیره شده باید به گونه ای تعریف شده باشند. برای تعریف نیز امکاناتی لازم است. تعریف شده بصورت صوری به معنی آن است که داده ها به کمک احکام خاصی، در کادر تعریف فایلها ی مورد نیاز، تشریح و تعریف شوند و این کار زبان خاصی را لازم دارد.
- **حداقل افزونگی**، افزونگی به معنای تکرار در ذخیره سازی داده هاست. تجمع داده ها و وحدت ذخیره سازی سبب کاهش افزونگی در پایگاه داده ها می شود.
- **تعریف^۲**، پایگاه داده، مجموعه ای از داده ها به صورت مجتمع و اشتراکی است که شامل داده های کاربران نهایی (واقعیات خام) و فراداده ها^۳ (داده هایی در مورد داده ها) است. با توجه به این تعاریف یک سیستم مدیریت بانک اطلاعاتی (DBMS)^۱ به صورت زیر تعریف می شود.

¹ Entity

² Integrity

³ Metadata

یک سیستم مدیریت پایگاه داده شامل مجموعه ای از برنامه هاست که ساختار پایگاه داده ها را مدیریت کرده و دسترسی به داده های ذخیره شده در پایگاه داده ها را کنترل می کند. DBMS امکان به اشتراک گذاری داده ها را در پایگاه داده ها برای کاربران یا برنامه های کاربردی مختلف فراهم می سازد.

۱-۳-۱. یک مثال برای درک بهتر مفهوم پایگاه داده ها.

محیط عملیاتی نظیر دانشگاه را در نظر بگیرید که دارای بخش های عملیاتی مختلف است. فرض می شود که سه بخش امور آموزش، امور دانشجویی و امور مالی دانشگاه بخش هایی هستند که می خواهیم برای آنها یک سیستم ذخیره و بازیابی کامپیوتری ایجاد نماییم و نیز فرض می کنیم که تنها نوع موجودیت مورد نظر، موجودیت دانشجو باشد و بخشهای فوق می خواهند اطلاعاتی را در مورد این نوع موجودیت داشته باشند. واضح است که در هر یک از بخشهای فوق انواع دیگری از موجودیتها وجود دارند که در این مثال مورد بحث قرار نمی گیرند.

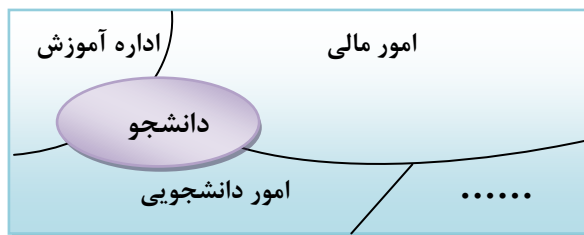

دو روش و مشی کلی در طراحی این سیستم مطرح است:

الف - مشی غیر بانکی (سیستم فایل پرداز) ^۲

در این روش هر یک از زیر محیط های عملیاتی به طور مستقل مطالعه می شود و برای هر زیر مجموعه یک سیستم خاص همان زیر محیط طراحی و تولید می شود، بگونه ای که فقط پاسخگوی همان زیر محیط است. با توجه به مثال مطرح شده هر قسمت از دانشگاه سیستم کاربردی خاص و جداگانه خود را خواهد داشت. شکل زیر وضعیت کلی این روش را نشان می دهد.

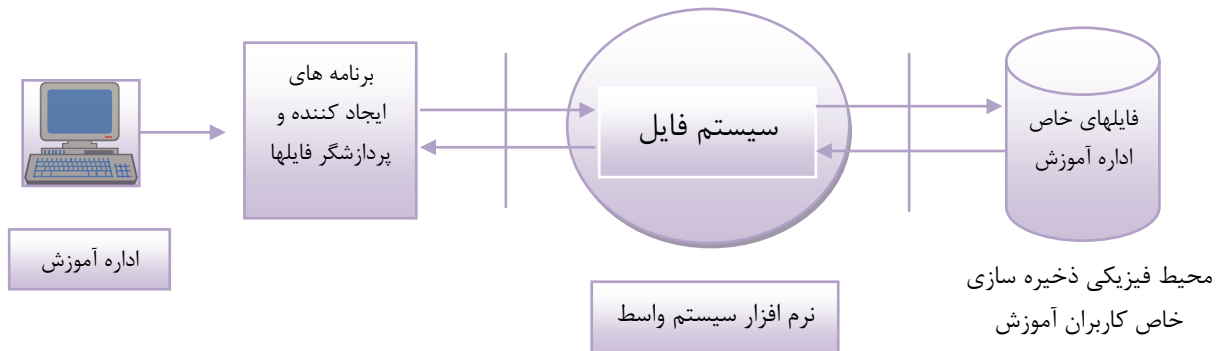

◀ قالب رکورد از دید آموزش: (دانشکده، سال ورود، تاریخ تولد، نام خانوادگی، نام، شماره دانشجو)

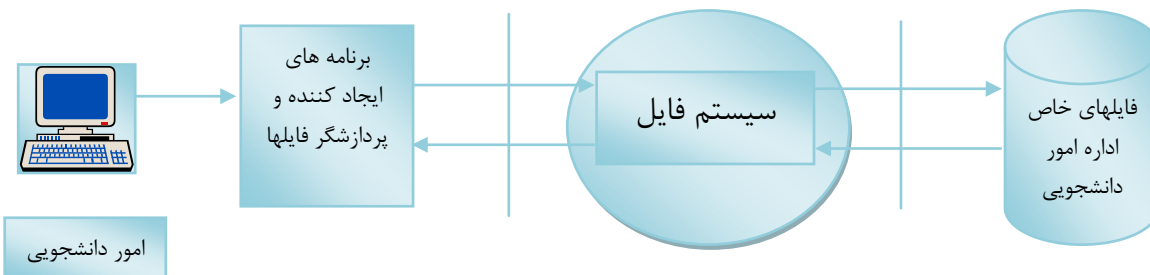

¹ Database Management System

² File Processing Approach

امور دانشجویی نیز فایل‌های خاص خود را دارد:

◀ قالب رکورد از دید امور دانشجویی: (سال ورود، تاریخ تولد، نام خانوادگی، نام، شماره دانشجو)

مشخصه های این روش عبارتند از:

- ۱ - در روش فایل پردازی داده ها از هم مجزا هستند.
- ۲ - محیط ذخیره سازی نامجتمع است (تعدادی سیستم جداگانه و محیط ذخیره سازی جداگانه)
- ۳ - برنامه های کاربردی وابسته به قالب فایل و خصوصیات فیزیکی آن هستند.
- ۴ - عدم سازگاری در داده ها و فایلها دیده می شود.
- ۵ - اشتراکی نبودن داده ها به این معنی که، داده های زیر محیط ۱ مورد استفاده کاربران زیر محیط ۲ نمی توانند قرار گیرند.
- ۶ - اطلاعات تکراری و افزونگی در داده ها وجود دارد.
- ۷ - عدم امکان استانداردهای واحد محیط عملیاتی بدلیل وجود سیستم های متعدد و پراکنده که احیاناً توسط تیم های مختلف طراحی و پیاده سازی شده است امکان اعمال یکسری از عملیات منسجم روی آن سیستم وجود ندارد.
- ۸ - مصرف غیر بهینه امکانات سخت افزاری و نرم افزاری و حجم زیاد برنامه سازی و استفاده غیر بهینه از مهارت و وقت تیمهای برنامه سازی .

ب - مشی بانکی^۱

در این روش یک تیم واحد طراحی و پیاده سازی به سرپرستی متخصصی به نام DBA مجموعه نیازهای اطلاعاتی کل محیط عملیاتی مورد نظر مدیریت کل سازمان را بررسی کرده و با توجه به نیازهای اطلاعاتی تمام کاربران محیط و با استفاده از یک نرم افزار خاص به نام DBMS محیط واحد و مجتمع ذخیره سازی اطلاعات ایجاد می شود. با توجه به مثال مطرح شده، رکورد نوع دانشجو فقط یک بار در فایل ذخیره می شود و کاربران مختلف هر یک طبق نیاز اطلاعاتی خود از آن به طور مشترک استفاده می نمایند. در رکورد نوع دانشجو، تمام صفات خاصه مورد نیاز کاربران مختلف وجود دارند و صفات خاصه مشترک، تنها یک بار در رکورد منظور می شوند.

در این روش، هر کاربری دید خاص خود را نسبت به داده های ذخیره شده در بانک دارد. دید کاربران مختلف از یکدیگر متفاوت و حتی گاه با هم متضاد است.

¹ Database Approach

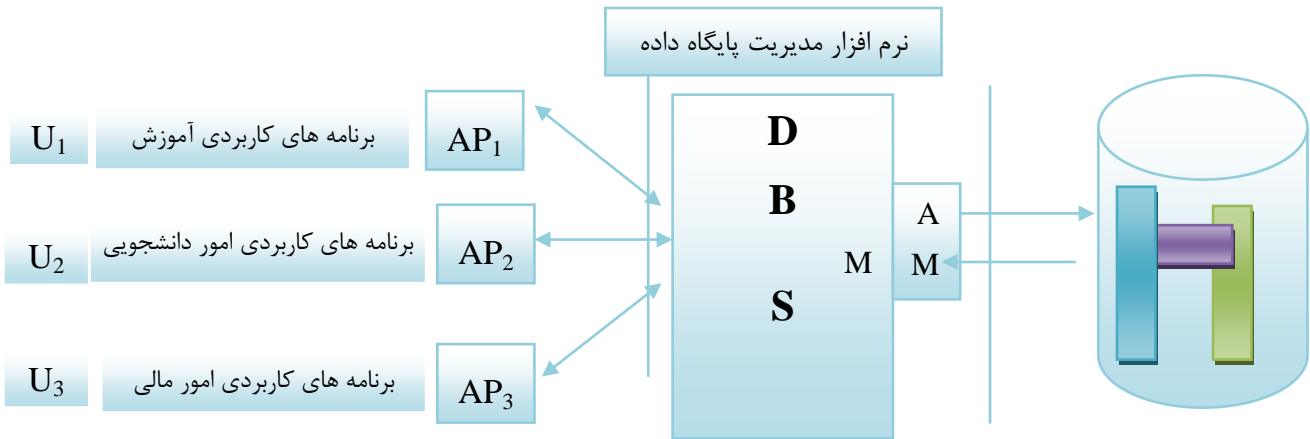

محیط فیزیکی ذخیره سازی مجتمع و واحد

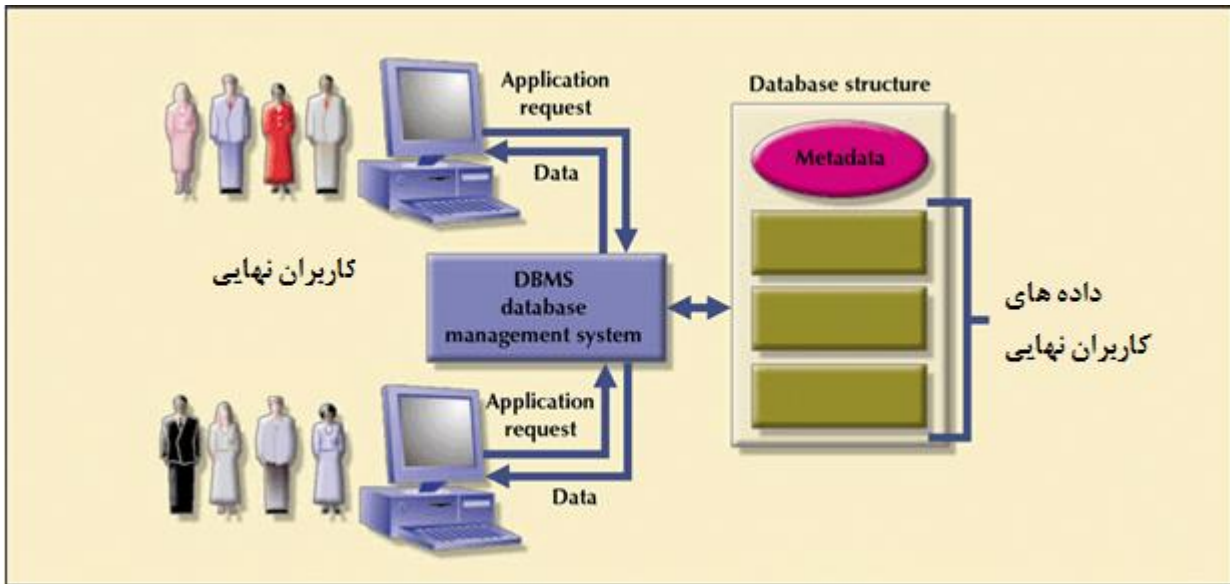

برخی مشخصه‌های این روش :

- ۱- داده‌های مجتمع: کل داده‌ها به صورت یک بانک مجتمع دیده می‌شوند و از طریق DBMS با آن‌ها ارتباط برقرار می‌شود.
- ۲- عدم وابستگی برنامه‌های کاربردی به داده‌ها و فایل‌ها، زیرا DBMS خود به مسائل فایلی پردازی می‌پردازد و کاربران در محیط انتزاعی هستند.
- ۳- تعدد شیوه‌های دستیابی به داده‌ها
- ۴- عدم وجود ناسازگاری در داده‌ها
- ۵- اشتراکی بودن داده‌ها
- ۶- امکان ترمیم داده‌ها
- ۷- کاهش افزونگی
- ۸- کاهش زمان تولید سیستم‌ها
- ۹- امکان اعمال ضوابط دقیق ایمنی

۱-۴. عناصر اصلی تشکیل دهنده محیط پایگاه داده ها

محیط بانک اطلاعاتی، مشابه با هر محیط دیگر ذخیره و بازیابی، از چهار عنصر سخت افزار، نرم افزار، کاربر و داده تشکیل می شود.

۱-۴-۱. سخت افزار

سخت افزار محیط بانکی را می توان بصورت زیر تقسیم بندی نمود:

الف- سخت افزار ذخیره سازی داده ها، منظور همان رسانه های ذخیره سازی است که معمولاً برای ذخیره سازی داده ها از دیسکهای سریع با ظرفیت بالا استفاده می شود.

ب- سخت افزار پردازشی، منظور همان کامپیوتر یا ماشین است. ماشینهای خاص برای محیطهای بانک اطلاعاتی نیز طراحی و تولید شده اند که به نام DBM¹ ماشینهای بانک اطلاعاتی نیز خوانده می شوند. این ماشینها از نظر معماری، حافظه اصلی،... و سایر اجزاء از ویژگیها و جنبه هایی برخوردارند که شرح آن در این جا نمی گنجد.

ج- سخت افزار ارتباطی، منظور مجموعه امکانات سخت افزاری است که برای برقراری ارتباط بین کامپیوتر و دستگاههای جانبی و نیز بین دو کامپیوتر یا بیشتر بکار گرفته می شوند، اعم از اینکه ارتباط نزدیک باشد و یا ارتباط دور. سخت افزار ارتباطی خاص محیط های بانکی نیست و در هر محیط غیر بانکی نیز ممکن است مورد نیاز باشند.

۱-۴-۲. نرم افزار:

نرم افزار محیط بانکی را می توان به دو دسته تقسیم نمود:

۱-۴-۲-۱. نرم افزار کاربری

نرم افزاری است که کاربر باید برای تماس با سیستم بانک اطلاعاتی آماده کند.

۱-۴-۲-۲. نرم افزار سیستمی

بین بانک اطلاعاتی فیزیکی که داده ها به صورت فیزیکی در آن ذخیره می شوند و کاربران سیستم، لایه ای از نرم افزار موسوم به مدیر بانک اطلاعاتی قرار دارد. سیستم مدیریت بانک اطلاعاتی نرم افزاری است که به کاربران امکان می دهد که پایگاه از دید خود را تعریف کنند و به پایگاه خود دست یابی داشته باشند، با پایگاه خود کار کنند و روی آن کنترل داشته باشند.

۱-۴-۳. کاربران

از نظر وظایفی که انجام می دهند به دو دسته کلی تقسیم می شوند:

الف: کاربران با نقش مدیریتی (DBA)

ب: کاربران با نقش استفاده کننده که به دو دسته: کاربران تولید کننده سیستم (برنامه نویسان کاربردی) و استفاده کنندگان نهایی سیستم می تواند تقسیم گردد. برنامه نویسان کاربردی مسئول نوشتن برنامه های کاربردی بانک اطلاعاتی به زبان سطح بالا یا زبان های نسل چهارم (4GL) هستند.

¹ Database Machine

۱-۴-۴. داده

منظور داده‌هایی است که در مورد انواع موجودیت‌های محیط عملیاتی و ارتباط بین آن‌ها می‌باشند که اصطلاحاً به آن‌ها داده‌های عملیاتی و یا داده‌های پایا گفته می‌شود. داده‌های ذخیره‌شده در پایگاه داده‌ها ابتدا باید در بالاترین سطح انتزاع مدل‌سازی معنایی شوند. مفاهیم داده‌ها در هر محیط به کمک موجودیت‌ها و ارتباطات نمایش داده می‌شوند.

□ انتخاب موجودیت‌ها،

نوع موجودیت، عبارتست از مفهوم کلی شیء، پدیده و به طور کلی هر آنچه از محیط عملیاتی که می‌خواهیم در موردش اطلاع داشته باشیم. مثال: دانشکده، درس، دانشجو، گروه آموزشی. در هر محیط عملیاتی انواع مختلف موجودیت‌ها وجود دارند. طراح پایگاه پس از مطالعه دقیق محیط عملیاتی، مجموعه موجودیت‌های محیط را تعیین می‌کند و این اولین قدم در طراحی پایگاه داده‌ها است.

توجه: تشخیص درست موجودیت‌ها و شناسایی روابط بین آنها قبل از هر چیز بستگی به این دارد که در مورد چه پدیده‌هایی چه اطلاعاتی را می‌خواهیم داشته باشیم. موجودیت‌هایی انتخاب می‌شوند که نیازهای اطلاعاتی همه کاربران محیط ناظر به آنها باشد.

□ صفات خاصه

هر موجودیت دارای مجموعه‌ای از صفات خاصه است که این مجموعه صفات خاصه را نیز باید طراح تعیین کند. هر صفت از نظر کاربران یک نام، یک نوع و یک معنای مشخص دارد. به عنوان مثال: موجودیت کارمند می‌تواند دارای صفات خاصه شماره کارمندی، نام و حقوق باشد.

✚ ارتباط:

هر نوع ارتباط یک معنای مشخص دارد و با یک نام بیان می‌شود و نیز می‌توان گفت که هر نوع ارتباط، عملی است که بین موجودیت‌ها وجود دارد. انواع موجودیت‌های محیط عملیاتی با یکدیگر ارتباط دارند که معمولاً با یک عبارت فعلی همراه است. این ارتباطات که هر یک سمانتیک خاص را دارد باید شناسایی شده و در پایگاه ذخیره شوند.



✚ بین دو موجودیت می‌تواند بیش از یک ارتباط متفاوت با معانی متفاوت وجود داشته باشد.

✚ ارتباط ممکن است بین یک نوع موجودیت و خودش باشد. مثال: قطعه X در ساخت قطعه Y به

کارمی رود. به این نوع ارتباط، ارتباط بازگشتی (Recursive Relationship) نیز گفته می‌شود.



• ماهیت ارتباط:

تناظر بین عناصر مجموعه نمونه‌های یک نوع موجودیت، با عناصر مجموعه نمونه‌های نوع موجودیت دیگر را ماهیت ارتباط گویند. ماهیت ارتباط بین انواع موجودیت‌ها عبارتند از:

ارتباط	۱ : ۱	تناظر یک به یک
ارتباط	۱ : n	تناظر یک به چند
ارتباط	n : n	تناظر چند به چند

- ماهیت ارتباط بر مبنای قواعد سمانتیک حاکم بر محیط عملیاتی تعیین می‌شود.

مثال: رابطه بین موجودیت‌های استاد و درس را در نظر بگیریم.

الف: یک استاد حداکثر یک درس را ارائه می‌کند و هر درس دقیقاً توسط یک استاد ارائه می‌شود.

ب: یک استاد حداکثر یک درس را ارائه می‌کند ولی یک درس ممکن است توسط بیش از یک استاد ارائه شود. (ارتباط یک به چند)

ج: یک استاد ممکن است بیش از یک درس را ارائه کند و یک درس ممکن است توسط بیش از یک استاد ارائه شود. (ارتباط چند به چند)

• درجه ارتباط:

تعداد موجودیت‌هایی که در آن ارتباط مشارکت دارند درجه ارتباط نامیده می‌شود.

مثال:

ارتباط درجه ۱ یا رابطه بازگشتی:

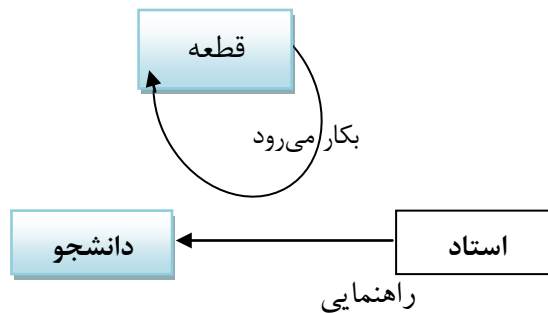

ارتباط درجه ۲:

۱-۵. انواع سیستم‌های مدیریت پایگاه داده‌ها

یک سیستم مدیریت پایگاه داده‌ها می‌تواند انواع متفاوتی از پایگاه داده‌ها را پشتیبانی کند. از نظر تعداد کاربران، موقعیت سایت‌های در برگرفته داده‌ها و کاربرد تقسیم بندی‌های مختلفی صورت گرفته است. تعداد کاربران تعیین کننده این است که یک پایگاه داده تک کاربره^۱ یا چند کاربره^۲ است.

✚ یک پایگاه داده تک کاربره در هر لحظه فقط از یک کاربر حمایت می‌کند. به عبارتی دیگر، اگر کاربر

الف از پایگاه داده استفاده می‌کند، کاربران ب و ج تا زمانی که کار کاربر الف با پایگاه داده به پایان

نرسیده است منتظر می‌مانند. اگر یک پایگاه داده تک کاربری روی یک کامپیوتر شخصی اجرا شود به

آن پایگاه داده رومیزی^۳ گفته می‌شود.

¹ single-user

² multiuser

³ Desktop database

پایگاه داده چند کاربری در هر لحظه از چندین کاربر حمایت می کند. در صورتی که یک پایگاه داده چند کاربری تعداد کمی از کاربران را پشتیبانی کند (به طور مثال کم تر از ۵۰) یا فقط در حد یک دپارتمان از یک سازمان را حمایت کند به آن پایگاه داده گروه کاری^۱ گویند. اگر پایگاه داده برای یک سازمان بزرگ استفاده شود و تعداد کاربران زیادی (بیش تر از ۵۰ و معمولاً ۱۰۰) داشته باشد به آن پایگاه داده سازمان^۲ گفته می شود.

از نقطه نظر مکانی که پایگاه داده در آن قرار گرفته است پایگاه داده را به دو نوع پایگاه داده متمرکز^۳ و پایگاه داده توزیع شده^۴ تقسیم بندی می کنند. در یک پایگاه داده متمرکز داده ها فقط در یک سایت قرار دارند و در پایگاه داده توزیع شده داده ها در چندین سایت توزیع شده ولی کاربر احساس توزیع شدگی داده ها را نخواهد داشت.

در حال حاضر تقسیم بندی دیگری از نظر کاربردی انجام گرفته که بر اساس کاربرد تحلیل گونه یا تراکنشی به دو نوع عملیاتی و تحلیلی (به صورت مخزن داده ای) تقسیم بندی شده اند. در پایگاه های داده ای عملیاتی هدف، انجام درخواست ها و پاسخگویی به تراکنش های کاربران است که در آن، پردازش تراکنش ها مشتمل بر انجام عملیات روزانه مانند خرید و فروش و عملیات بانکی و مانند آن بوده و داده های مورد استفاده در این تراکنش ها داده های به روز، جاری و با جزئیات هستند، در حالیکه پایگاه داده تحلیلی، بستر مناسبی فراهم می آورد که داده ها به منظور پاسخگویی به پرسش های تحلیلی به صورت بایگانی شده، سر جمع شده و سازمان یافته، ذخیره شوند. پایگاه داده تحلیلی شامل داده هایی است که برای انجام تصمیم گیری ها و تحلیل ها مناسب است. یک پایگاه داده تحلیلی عبارت است از مخزن داده جمع آوری شده ای از منابع اطلاعاتی مختلف، توزیع شده، احتمالاً ناهمگون، تحت یک ساختار چند بُعدی و به صورت یکپارچه. وظیفه اصلی و مهم ترین کاربرد پایگاه های داده تحلیلی انجام پردازش های تحلیلی بر خط (OLAP)^۵ می باشد. متناظر این عمل در پایگاه های داده عملیاتی، انجام و پاسخگویی به تراکنش های کاربران است که پردازش های تراکنشی بر خط (OLTP)^۶ نامیده می شود.

سرویس دهنده های پردازش تحلیلی بر خط که در لایه میانی معماری پایگاه داده تحلیلی قرار دارند، سه نوع هستند:

ROLAP (پردازش تحلیلی بر خط رابطه ای) Relational OLAP

یک سرویس دهنده ROLAP، از نوع توسعه یافته ای از سیستم های مدیریت پایگاه های داده رابطه ای استفاده می کند. پردازش تحلیلی بر خط رابطه ای بر اساس نوع ارتباط جدول واقعیت با جداول بعد به اشکال مختلفی مدل می شوند.

¹ Workgroup database

² Enterprise database

³ Centralized database

⁴ Distributed database

⁵ On-Line Analytical Processing

⁶ On-Line Transactional Processing

✚ MOLAP (پردازش تحلیلی بر خط چندبعدی) Multi-dimensional OLAP یک پایگاه داده تحلیلی چندبعدی داده را به شکل یک مکعب داده می‌بیند. یک مکعب داده مانند فروش اجازه می‌دهد که داده‌ها در ابعاد مختلف مدل شوند و از دیدگاه‌های مختلف مورد بررسی قرار گیرند.

✚ HOLAP (پردازش تحلیلی بر خط ترکیبی) Hybrid OLAP HOLAP نیز ROLAP و MOLAP را با یکدیگر ترکیب می‌کند. به عنوان مثال از ROLAP برای داده‌های مربوط به سابقه و تاریخچه استفاده می‌شود، در حالی که، داده‌هایی که به تناوب مورد دسترسی هستند، در یک MOLAP جداگانه نگهداری می‌شوند.

تمرین‌های این فصل.

۱ - برای هر یک از مفاهیم زیر تعریفی ارائه داده و ارتباط آن‌ها را با یکدیگر بیان کنید: داده، اطلاع، دانش (Knowledge) و عقل (wisdom).

۲ - تفاوت‌های اصلی بین مشی طراحی سیستم پایگاهی و سیستم ناپایگاهی را شرح دهید.

۳ - تعریف پایگاه داده را در شش منبع معتبر خارجی بررسی کنید.

فصل دوم

مدل E/R

۲-۱. مقدمه

در این فصل، مفهوم مدل سازی داده‌ها مورد بررسی قرار می‌گیرد. مدل سازی داده‌ها اولین قدم در طراحی پایگاه داده‌ها محسوب می‌شود. در واقع مدل سازی داده‌ها همانند پلی ارتباطی بین اشیاء در دنیای واقعی و داده‌های ذخیره شده در یک کامپیوتر محسوب می‌گردد. محققین همواره به دنبال روشی بودند تا پایگاه داده خود را در قالب آن طراحی کنند و آنگاه بتوانند آن را در هر مدلی پیاده سازی نمایند. یک مدل داده‌ای مجموعه‌ای از ابزارهای مفهومی برای توصیف داده‌ها، ارتباط بین داده‌ها و جامعیت داده‌هاست. به عبارتی یک روش تفکر درباره داده‌ها است که به پیاده سازی ربطی ندارد. در یک نگاه کلی می‌توان انواع مدل‌های داده‌ای را به صورت زیر نام برد:

- مدل‌های مبتنی بر اشیاء^۱

در این مدل‌ها، داده‌ها به صورت مجموعه‌ای از موجودیت‌ها که نمایش اشیاء در دنیای واقعی می‌باشند دیده می‌شوند. از جمله انواع مدل‌های منطقی مبتنی بر اشیا می‌توان **مدل E/R** را نام برد.

- مدل‌های مبتنی بر رکورد^۲

در این گونه مدل‌ها، داده‌ها در قالب رکوردهای ثابت و یا با طول متغیر دیده می‌شوند.

۲-۲. مدل E/R

در سال ۱۹۷۶ یک دانشجوی دکترای کامپیوتر دانشگاه MIT به نام چن^۳ مدلی برای طراحی بانک اطلاعاتی پیشنهاد کرد که مورد توجه عام واقع شد. وی مدل خود را E/R نامید. این مدل در طول زمان پیشرفت کرد و ساختارهای جدیدی به آن افزوده شد. در مدل E/R هر پایگاه داده دارای دو بخش پدیدیده یا موجودیت و ارتباط می‌باشد. چن نه تنها مدل E/R را معرفی نمود بلکه نمودار E/R را نیز مطرح ساخت. نمودار E/R روشی برای

^۱ Object based Logical Models

^۲ Record based Logical Models

^۳ chen

نمایش ساختاری منطقی یک بانک اطلاعاتی به روش تصویری است. این نمودارها ابزارهایی راحت و مناسب را برای درک ارتباطات مابین موجودیت‌ها فراهم می‌کنند. (یک تصویر گویاتر از هزار کلمه است). در واقع، شهرت و محبوبیت مدل E/R به عنوان روشی برای طراحی بانک اطلاعاتی احتمالاً به روش رسم نمودارهای E/R مربوط می‌شد تا به جنبه‌های دیگر آن.

۲-۳. نمایش نموداری E/R

مدل E/R به کمک نموداری تحت نام خود قابل نمایش است که در این نمودار مفاهیم مربوطه با اشکال مشخصی ترسیم می‌گردند.

۲-۳-۱. موجودیت

موجودیت چیزی است که به صورت متمایز قابل شناسایی باشد. آقای چن موجودیت‌ها را به دو دسته منظم^۱ (قوی) و ضعیف^۲ دسته بندی کرد.

۱- موجودیت منظم (قوی). موجودیتی است که وجودش وابسته به موجودیت دیگری نیست. مثل موجودیت دانشجو و موجودیت درس که هر یک به تنهایی در محیط عملیاتی دانشکده مطرح می‌باشند.

۲- موجودیت ضعیف. موجودیتی است که وجودش وابسته به موجودیت دیگر است. به طور مثال موجودیت اعضاء خانواده کارمند وابسته به موجودیت کارمند می‌باشد. موجودیت آثار منتشره استاد، موجودیت ضعیف موجودیت استاد است.

در نمودار E / R موجودیت‌های قوی به صورت یک مستطیل نشان داده می‌شوند که محتوای آن در بر گیرنده نام نوع موجودیت مورد نظر است. در موجودیت‌های ضعیف مرز مستطیل به صورت دو خطی است.

نام موجودیت قوی

نام موجودیت ضعیف

۲-۳-۲. صفات خاصه^۳

در نمودار E/R صفات خاصه به صورت بیضی نشان داده می‌شوند که محتوای آن اسم صفت خاصه مورد نظر را در بر می‌گیرد و به وسیله خطوط تو پر به موجودیت یا رابطه مربوط متصل می‌شوند. در یک تقسیم بندی صفات خاصه را می‌توان به شرح زیر تقسیم بندی نمود:

الف- صفت خاصه کلید (شناسه موجودیت):

یک یا چند صفت خاصه که در یک موجودیت منحصر به فرد است.

¹ Regular entity

² Weak entity

³ Attributes

مثال: در موجودیت دانشجو، صفت خاصه کلید شماره دانشجویی می تواند باشد. و یا برای هر فرد کد ملی ۱۰ رقمی یک صفت کلید موجودیت افراد است.
مثال دیگر. در نوع موجودیت گروه درسی، صفت خاصه کلید، ترکیب صفات شماره درس، شماره گروه و ترم است.

نکته: برای مشخص کردن کلید در یک موجودیت، زیر صفت یا صفات خاصه کلید خط کشیده می شود.

ب- صفت خاصه ساده/مرکب

- صفت خاصه ساده، صفتی است که به اجزاء کوچکتر تجزیه پذیر نباشد.
- صفت خاصه مرکب صفتی است که به اجزاء کوچکتر تجزیه پذیر باشد. به این معنی که هم خود صفت معنی دار است و هم اجزاء آن.

به عنوان مثال: صفت خاصه آدرس می تواند به قسمت هایی نظیر شهر، کوچه، خیابان ... تقسیم شود.

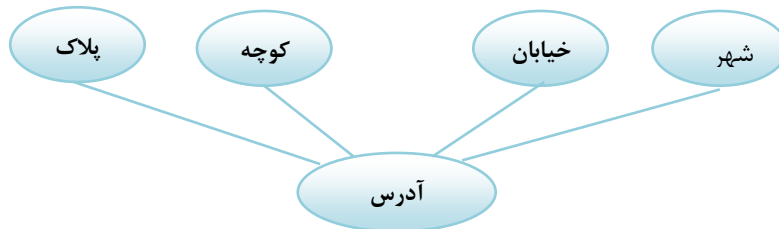

نکته: در مدل بانک اطلاعاتی رابطه ای صفت خاصه مرکب جایی ندارد.

ج- صفت خاصه تک مقداری^۱/چند مقداری^۲

صفتی که فقط یک مقدار را در هر لحظه از زمان به خود اختصاص دهند به صفات تک مقداری معروفند. به عنوان مثال شماره دانشجویی، تاریخ تولد جزء صفات تک مقداری هستند. اگر برای یک صفت خاصه چندین مقدار بتواند قرار گیرد صفت خاصه چند مقداری نامیده می شود. به طور مثال، صفت خاصه مدرک و یا تلفن برای موجودیت استاد، می توانند صفات چند مقداری محسوب می شوند. زیرا یک استاد می تواند دارای چند مدرک و یا تلفن مختلف باشد. در نمودار E/R برای صفت خاصه چند مقداری از بیضی دو خطی استفاده می شود.

صفت چندمقداری

د- صفت خاصه مشتق^۳ (استنتاجی) [دارای مقدار محاسبه شدنی]

صفتی است که در موجودیت وجود خارجی ندارد ولی در صورت لزوم می توان آن را بدست آورد. به عنوان مثال، در موجودیت استاد، صفت خاصه می توان صفتی به نام تاریخ تولد در نظر گرفت. در این صورت، صفت

¹ Single Valued

² Multi Valued

³ Derived

خاصه مشتق مانند سن مورد نیاز نخواهد بود. زیرا در صورت لزوم می‌توان با تفریق تاریخ تولد از تاریخ جاری سن را به دست آورد.

در نمودار ER صفت خاصه مشتق با یک بیضی با مرز نقطه چین مشخص می‌شود.



نکته: تصمیم‌گیری در مورد صفت مشتق در یک موجودیت به عهده طراح است.

۵- صفت خاصه هیچ مقدار^۱ پذیر

هیچ مقدار یعنی یک مقدار ناشناخته و یا مقدار غیر قابل اعمال. اگر مقدار یک صفت در یک یا بیش از یک نمونه از یک نوع موجودیت برابر هیچ مقدار باشد آن صفت خاصه هیچ مقدار پذیر است. به عنوان مثال، شماره تلفن یک نمونه استاد ممکن است در دست نباشد و یا در یک برنامه درسی ترم ممکن است نام استاد در یک روز هنوز اعلام نشده باشد.

۲-۳-۳. ارتباط

هر ارتباط در نمودار E/R به صورت یک لوزی نشان داده می‌شود که محتوای آن در بر گیرنده نام نوع رابطه مورد نظر است. در نمودار ER ارتباط با موجودیت ضعیف به صورت لوزی دو خطی نشان داده می‌شود.



عنصرهای هر رابطه (شامل صفات خاصه و موجودیت‌ها) به وسیله خطوط پر به رابطه مربوطه وصل می‌شوند. هر خط ارتباطی بین موجودیت و رابطه دارای برچسب ۱ یا n می‌باشد که ماهیت ارتباط را مشخص می‌کند.

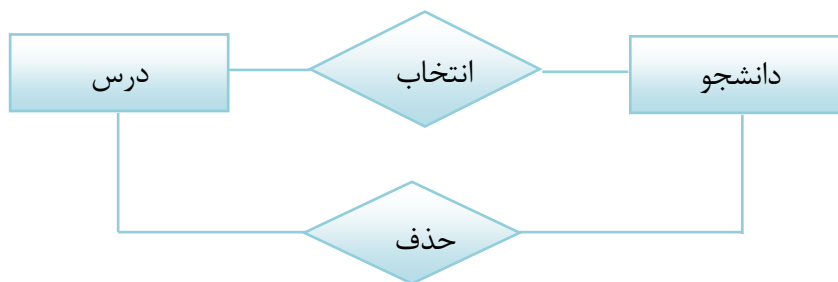

۲-۳-۳-۱. وضع مشارکت در ارتباط (شرکت اجباری یا اختیاری در ارتباط)

انواع موجودیت‌هایی که بین آن‌ها ارتباط برقرار است شرکت کنندگان آن ارتباط نام دارند. مشارکت یک نوع موجودیت در یک نوع ارتباط ممکن است اجباری (کامل) یا اختیاری (ناکامل) باشد.

- مشارکت الزامی یا کامل^۲

^۱ Null

^۲ Total participation

- مشارکت یک نوع موجودیت در یک نوع ارتباط را اجباری گویند اگر هر موجودیت در مجموعه موجودیت حداقل در یک ارتباط از مجموعه ارتباط مورد نظر باید مشارکت داشته باشد.
- مشارکت اختیاری (جزئی)^۱ یعنی برخی موجودیت‌ها ممکن است در هیچ ارتباطی از مجموعه ارتباطی مشارکت نداشته باشد.

مثال ۱. مشارکت دانشجو در ارتباط انتخاب درس الزامی است ولی مشارکت دانشجو در ارتباط حذف درس لزوماً اجباری نیست زیرا هر دانشجو موظف به حذف درس نیست. در نمودار E/R مشارکت الزامی با دو خط نشان داده می‌شود.

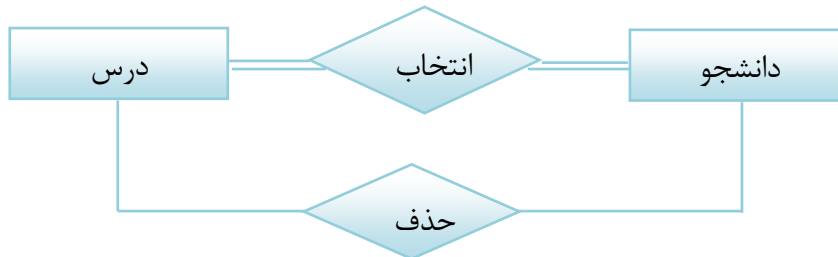

مثال ۲. مشارکت مشتری در ارتباط وام گرفتن اختیاری است. [همه مشتریان ممکن است وام نگیرند].

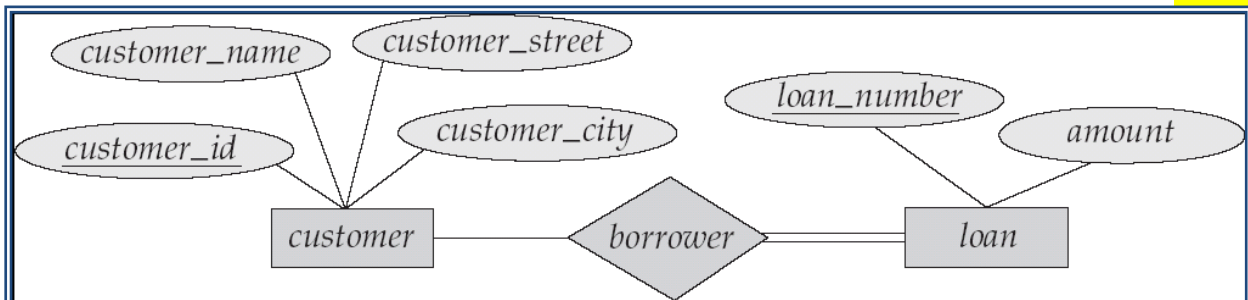

۲-۳-۳-۲. نوع ارتباط به مثابه نوع موجودیت

در یک دید کلی می‌توان گفت نوع ارتباط خود نوعی موجودیت است. زیرا پدیده‌ای است که در دنیای واقعی وجود دارد. با توجه به این تعریف می‌توان گفت چون نوع ارتباط خود نوعی موجودیت است لذا می‌تواند صفت یا صفات خاصه‌ای داشته باشد. اما معمولاً فاقد صفت شناسه است. ارتباط یک نوع موجودیت ضعیف با موجودیت قوی معمولاً صفت خاصه ندارد. در مثال دانشجو و درس و رابطه انتخاب می‌توان صفت خاصه‌های ترم و نمره و در رابطه حذف صفات ترم و نوع حذف را در نظر گرفت.

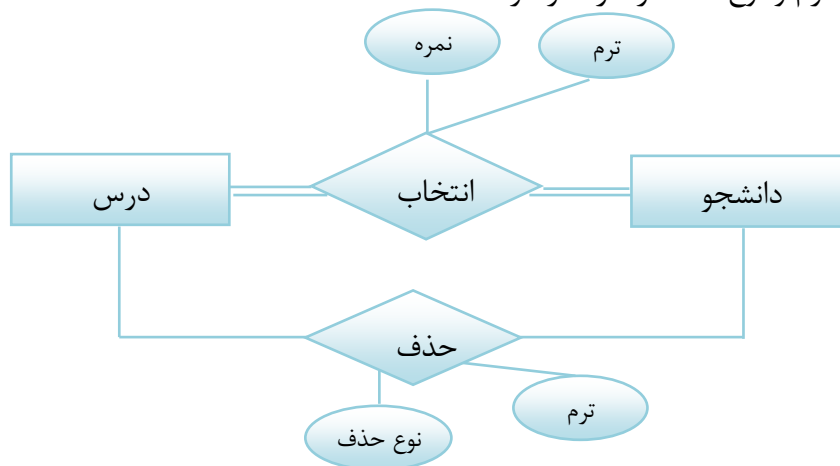

¹ Partial participation

۲-۳-۳-۳. ماهیت نوع ارتباط (اتصال)^۱

چگونگی تناظر بین دو مجموعه نمونه‌های موجودیت را ماهیت ارتباط گویند. می‌دانیم سه نوع تناظر برای ارتباط وجود دارد: تناظر یک به یک، تناظر یک به چند و تناظر چند به چند. این سه گونه تناظر را چنین نشان می‌دهیم:

نمونه A با چند B در ارتباط است ولی هر B حداکثر با یک A ارتباط دارد. $1 : N$, $1 : 1$, $N : M$. اتصال ۱:۱ بسیار کم ظاهر می‌شود. در ارتباط یک به چند بین A و B هر

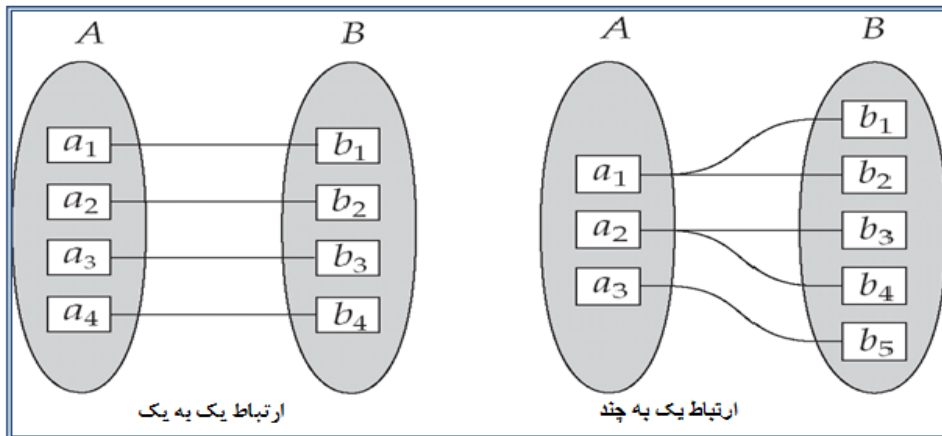

مثال. ماهیت ارتباط در رابطه حذف تک درس معمولاً $1 : N$ است (یعنی یک دانشجو یک درس را حذف می‌کند ولی یک درس ممکن است توسط چند دانشجو حذف شود).

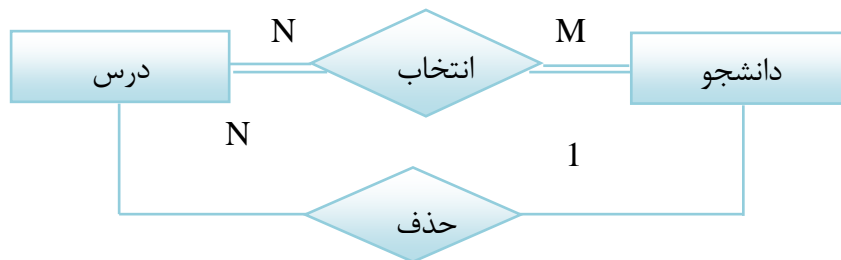

برای نمایش ماهیت ارتباط در نمودار E/R روش دیگری نیز وجود دارد. در این روش به هر مشارکت یک نوع موجودیت در یک ارتباط، یک زوج عدد صحیح به صورت (min, max) انتساب داده می‌شود. به این معنی که در هر لحظه، هر نمونه موجودیت e از نوع E باید حداقل در min و حداکثر در max نمونه از ارتباط R شرکت داشته باشد. اگر $min=0$ مشارکت اختیاری و در غیر این صورت مشارکت الزامی است. به این نوع بیان، حد^۲ نیز گفته می‌شود. در واقع در این جا حداقل و حداکثر مشارکت نمونه موجودیت را نشان می‌دهد.

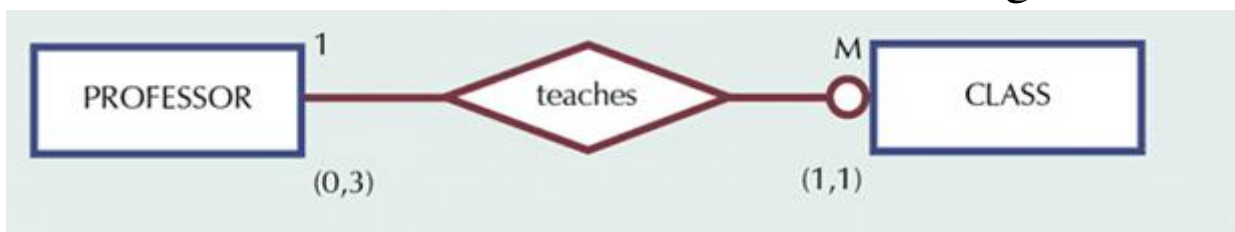

¹ connectivity

² cardinality

۲-۳-۴. درجه ارتباط

درجه ارتباط، به تعداد موجودیت‌هایی که در آن ارتباط مشارکت دارند گفته می‌شود. معمولاً درجه ارتباط یک یا دو یا سه است و درجات بالاتر به ندرت دیده می‌شوند. اگر یک نمونه موجودیت با یک نمونه موجودیت از نوع خودش ارتباط داشته باشد ارتباط را بازگشتی یا درجه ۱ گویند. شکل‌های زیر نمونه‌هایی از ارتباطات درجه ۱، درجه ۲ و ۳ را نشان می‌دهد.

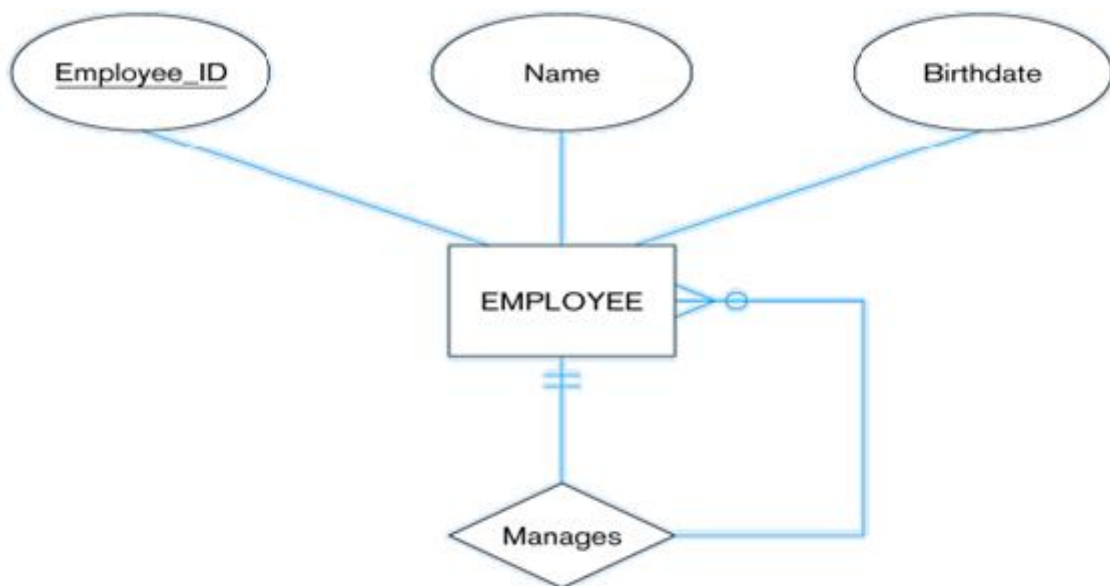
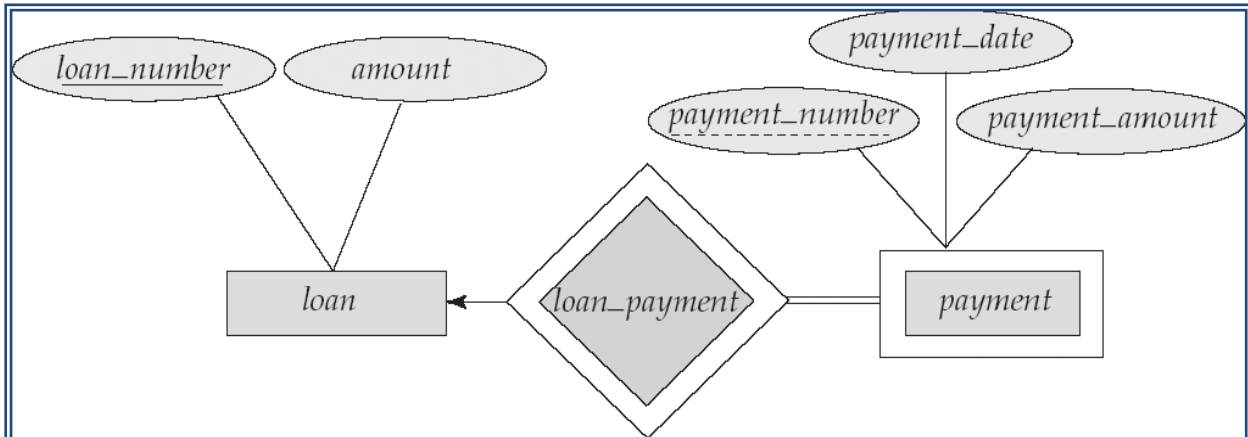
۲-۳-۵. مفهوم نقش^۱ در نمودار E/R

در نمودار E/R گاهی مواقع برای وضوح بخشیدن به معنای ارتباط از یکسری برچسب‌ها که بر روی خطوط ارتباطی استفاده می‌شود. به عنوان مثال در شکل زیر که بیان گر یک ارتباط درجه ۱ است کارمند در دو نقش کارمندی و مدیر ظاهر شده است.

^۱ Role

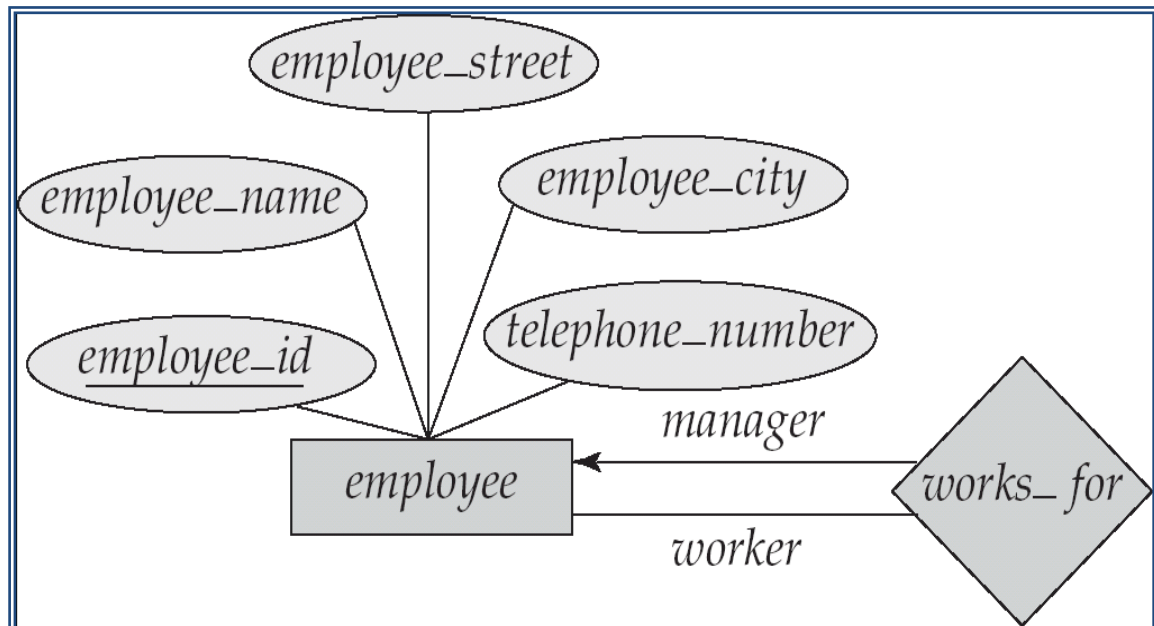

۲-۴. موارد افزوده شده به نمودار E/R

۲-۴-۱. ارتباط سلسله مراتبی

یک موجودیت می‌تواند به طور هم زمان از انواع مختلفی باشد. مثلاً اگر بعضی کارمندان، برنامه نویس باشند و تمام برنامه نو یسان کارمند، آنگاه می‌توان گفت نوع موجودیت برنامه نویس یک زیر نوع از نوع موجودیت کارمند است. در ارتباطات سلسله مراتبی، مجموعه موجودیت‌های سطح پایین‌تر از صفات خاصه مجموعه موجودیت‌های سطح بالاتر ارث می‌برند. به این ترتیب از تکرار بی رویه مجموعه صفات جلوگیری می‌شود. در نمودار E/R به این ارتباط، ارتباط "گونه‌ای است از..."، "هست یک" یا IS_A گفته می‌شود. در مدل E/R دو دیدگاه در طراحی ارتباطات سلسله مراتبی مطرح است که با توجه به طراحی از بالا به پایین (تخصیص^۱) و از پایین به بالا (تعمیم^۲) برگرفته شده است.

۲-۴-۱-۱. تخصیص

مشخص کردن گونه‌های خاص یک شیء را تخصیص گویند. به طور مثال اگر شیء موجود زنده را در نظر بگیریم سه گونه خاص آن عبارتند از: انسان، حیوان و نبات. در نمودار E/R یک موجودیت می‌تواند زیر نوع‌هایی داشته باشد. تخصیص، یک فرایند از بالا به پایین است. در تخصیص یک موجودیت به گونه‌های مختلف گروه بندی می‌شود. این گروه‌ها به عنوان موجودیت سطح پایین‌تر آن موجودیت منظور می‌گردند. در نمودار E/R تخصیص با یک مثلث حاوی ISA نشان داده می‌شود. یک موجودیت سطح پایین تمام خصوصیات مجموعه موجودیت سطح بالاتر را به ارث می‌برد.

¹ Specialization

² Generalization

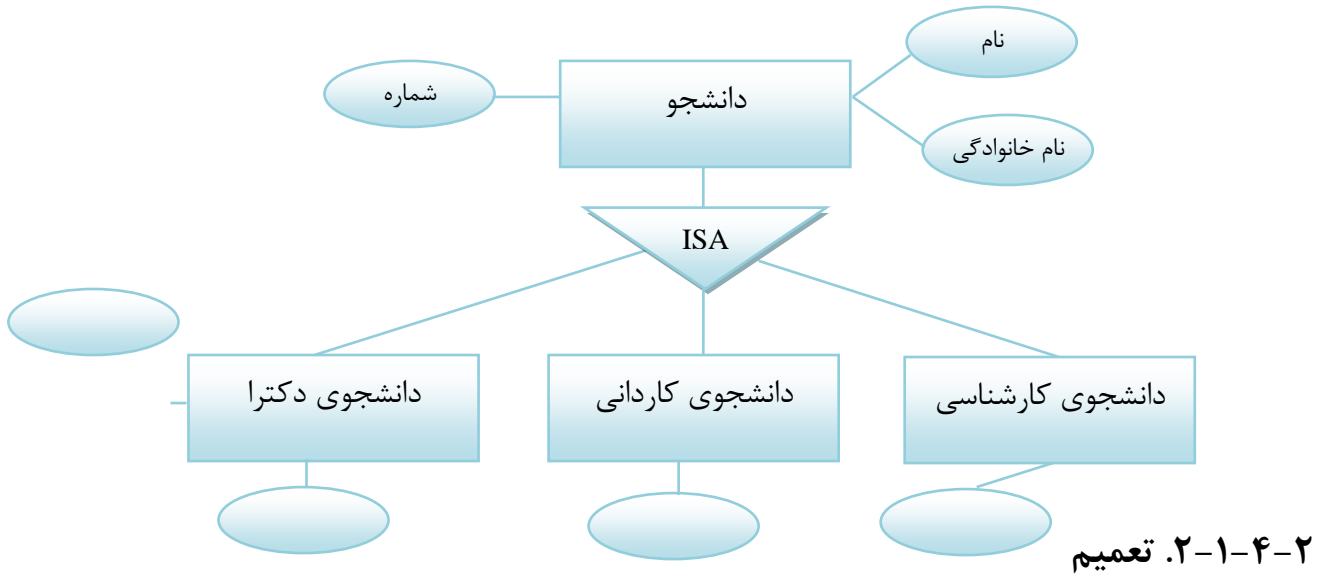

تعمیم، عکس عمل تخصیص است به این معنا که با داشتن زیر نوع‌های خاص، صفات مشترک بین آن‌ها را در یک مجموعه صفات برای یک موجودیت سطح بالاتر در نظر می‌گیریم. تعمیم یک فرایند از پایین به بالاست که تعدادی مجموعه موجودیتی که خصوصیات مشترک دارند را باهم ترکیب می‌کند.

توجه: -تخصیص و تعمیم معکوس یکدیگرند که هر دو در نمودار بایک شکل نشان داده می‌شوند.

شکل زیر مثالی از ارتباط سلسله مراتبی چند سطحی است.

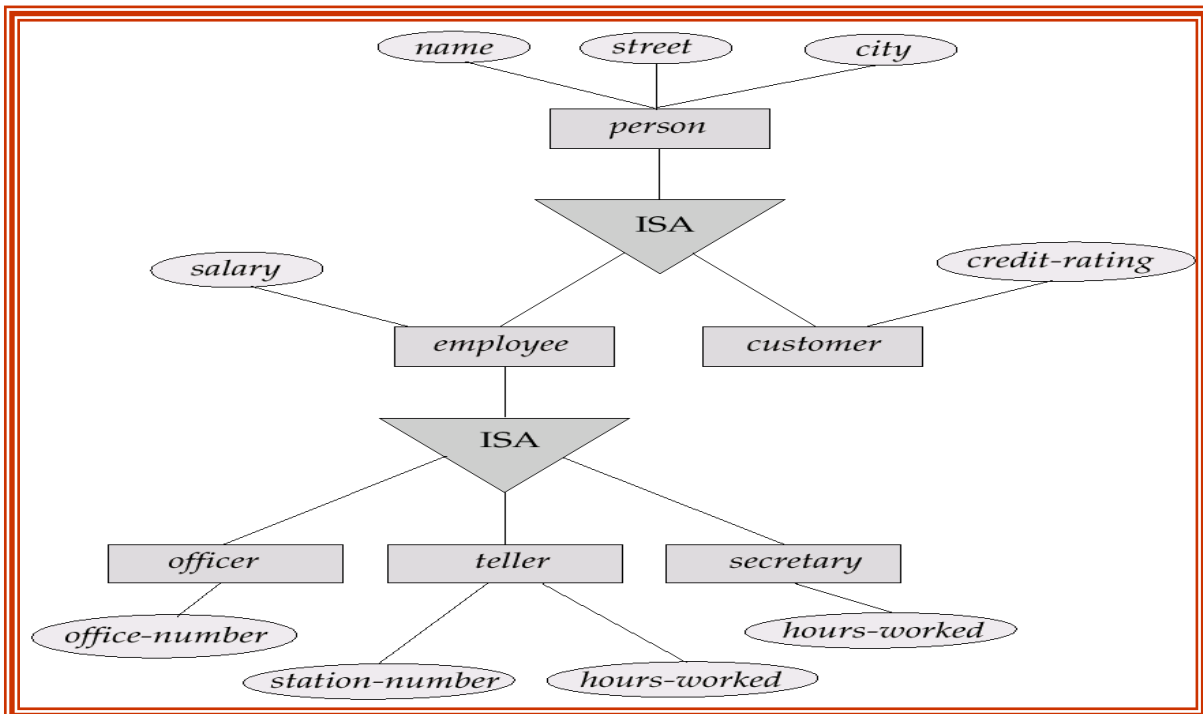

۲-۴-۱-۳. قیود تعریف شده در ارتباط سلسله مراتبی تعمیم/تخصیص

برای مدل سازی دقیق تر یک سازمان ، طراح پایگاه داده ممکن است محدودیت‌ها / قیدهایی را در یک تعمیم در نظر بگیرد. یکی از این محدودیت‌ها تعیین شرایط عضویت یک موجودیت سطح بالا به موجودیت سطح پایین است. عضویت یک نمونه موجودیت سطح بالا در مجموعه موجودیت سطح پایین می‌تواند بر اساس شرایط و یا توسط کاربر تعیین گردد.

• عضویت بر حسب شرط خاص تعریف شده^۱

در این حالت، عضویت یک نمونه موجودیت سطح بالا در مجموعه موجودیت سطح پایین بر اساس یک شرط صریح یا گزاره‌ای بیان می‌شود. به عنوان مثال ممکن است در شکل بالا اشخاص با توجه به شرط خاصی جزء مجموعه کارمندان یا مشتریان قرار گیرند.

• تعریف شده توسط کاربر^۲

در این حالت، عضویت یک نمونه موجودیت سطح بالا در مجموعه موجودیت سطح پایین توسط کاربر پایگاه داده مشخص می‌شود.

نوع دیگر محدودیت از نظر اینکه آیا نمونه موجودیت‌های هم سطح با هم همپوشانی دارند یا خیر به دو شکل مجزا^۳ از هم و همپوشانی^۴ وجود دارد. در حالت مجزا بودن، یعنی یک موجودیت می‌تواند فقط به یک مجموعه موجودیت سطح پایین تعلق داشته و نمونه موجودیت‌های هم سطح از هم مجزا هستند که در نمودار E/R با نوشتن عبارت disjoint در کنار مثلث ISA این قید تعریف می‌شود.

قید دیگری که در تعمیم مطرح شده، قید کامل بودن است که بیانگر این است که آیا یک موجودیت سطح بالاتر باید متعلق به حداقل یکی از مجموعه موجودیت‌های سطح پایین تر باشد یا خیر؟ بر این اساس دو نوع قید کامل^۵ و جزئی^۶ را داریم. در حالت کامل بودن، یعنی یک نمونه موجودیت سطح بالا حتماً باید متعلق به یکی از مجموعه موجودیت‌های سطح پایین تر باشد. و در حالت جزئی بودن یعنی یک نمونه موجودیت سطح بالا می‌تواند متعلق به یکی از مجموعه موجودیت‌های سطح پایین تر نباشد. حالت پیش فرض مساله، حالت جزئی است . برای بیان قید کامل بودن باید از دو خط استفاده گردد(همانند مشارکت الزامی/کامل در نمودار E/R)



¹ Condition defined

² User defined

³ Disjoint

⁴ Overlapping

⁵ Total Generalization

⁶ Partial Generalization

۲-۴-۲. تجمع^۱

تجمع، یعنی ساختن یک نوع موجودیت جدید و واحد با توجه به وجود دو یا بیش از دو نوع موجودیت، که خود باهم ارتباط دارند. در واقع در تجمع، مجموعه‌ای از موجودیت‌ها و ارتباطات را با هم مجتمع کرده و به عنوان یک نوع موجودیت واحد در نظر می‌گیرند. این نوع موجودیت خود می‌تواند با نوع موجودیت دیگری ارتباط داشته باشد. معمولاً از تجمع استفاده می‌شود که بخواهیم ارتباطی را بین ارتباط‌ها بیان کنیم و یا بخواهیم ارتباطات افزونه را کم کنیم. به عنوان مثال در شکل زیر که ارتباط بین نوع موجودیت‌های دانشجو، درس و استاد را نشان می‌دهد می‌توان همانند شکل زیر مدل سازی نمود.

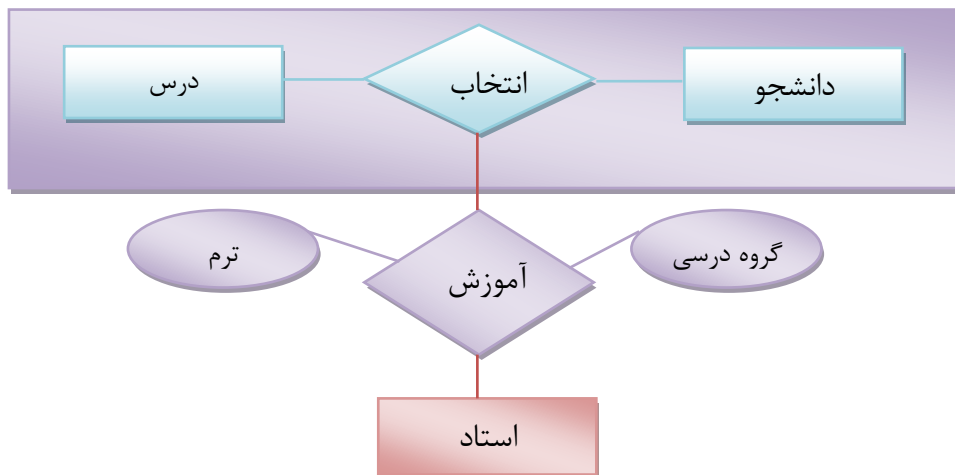

و یا در مثال زیر می‌خواهیم ارتباطی را بین موجودیت مدیر و ارتباط سه موجودیت کارمند، شغل و شعبه و ایجاد کنیم. این کار می‌تواند یا از طریق ارتباطات افزونه ایجاد شود یا به صورت تجمع بیان گردد. به شکل‌های زیر توجه کنید.

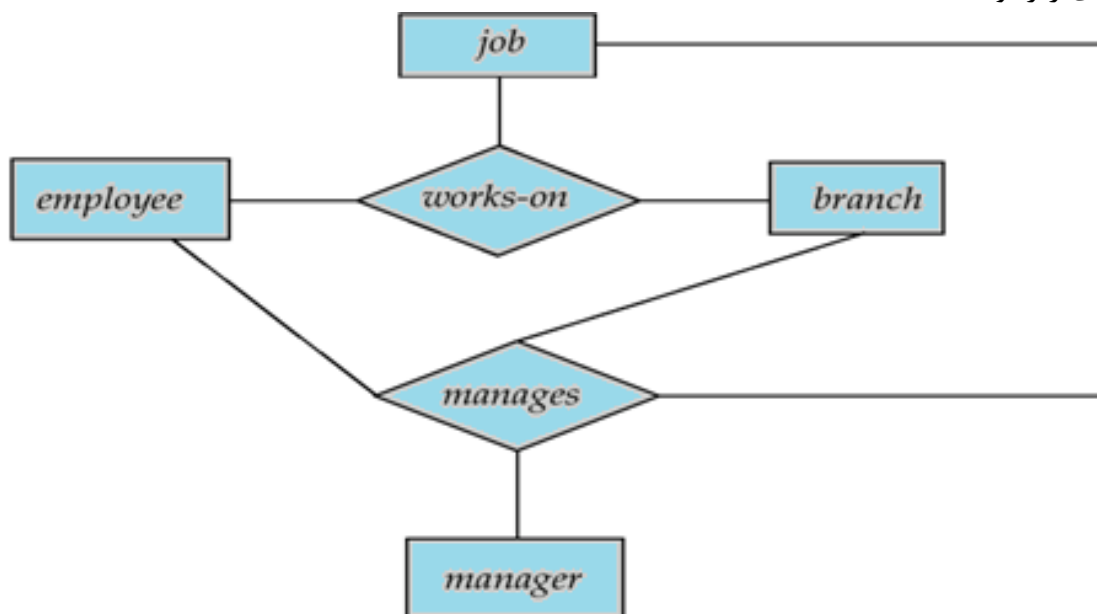

¹ Aggregation

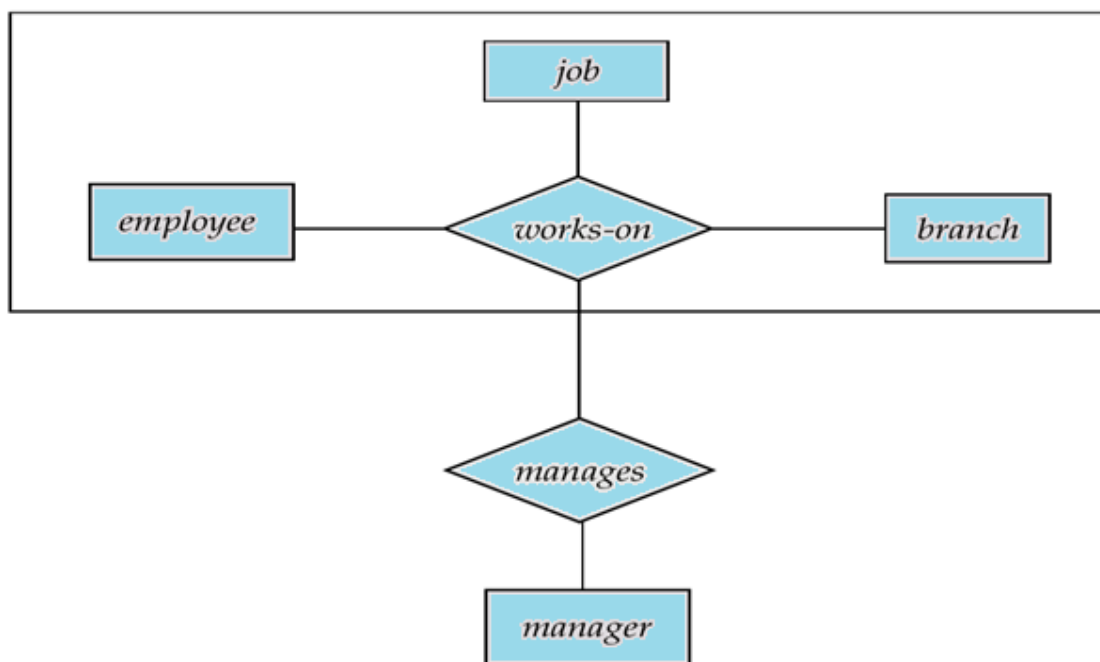

• مثالی از نمودار E/R در یک محیط عملیاتی.

سازمان یا شرکتی را در نظر می‌گیریم که پروژه‌هایی را در دست اجرا دارد. در پروژه‌ها از قطعاتی در کار ساخت استفاده می‌شود و تهیه کنندگانی این قطعات را تأمین می‌کنند. قطعات در پروژه‌ها استفاده می‌شوند. هر تهیه کننده در یک شهر دفتر دارد. هر قطعه می‌تواند در ساخت قطعه دیگر نیز بکار رود. کارمند مدیر پروژه است و یا در پروژه کار می‌کند. [برگرفته از کتاب پایگاه داده نویسنده. سی جی دیت].

یک نمودار ساده E/R می‌تواند به فرم زیر باشد. ارتباط ممکن است مابین بیش از دو موجودیت باشد (SPJ). اطلاعاتی که از این ارتباط بین سه موجودیت به دست می‌آید همیشه لزوماً همان اطلاعاتی نیست که از ارتباط دو به دوی موجودیت‌ها بدست می‌آید. به عنوان مثال در نظر بگیرید:

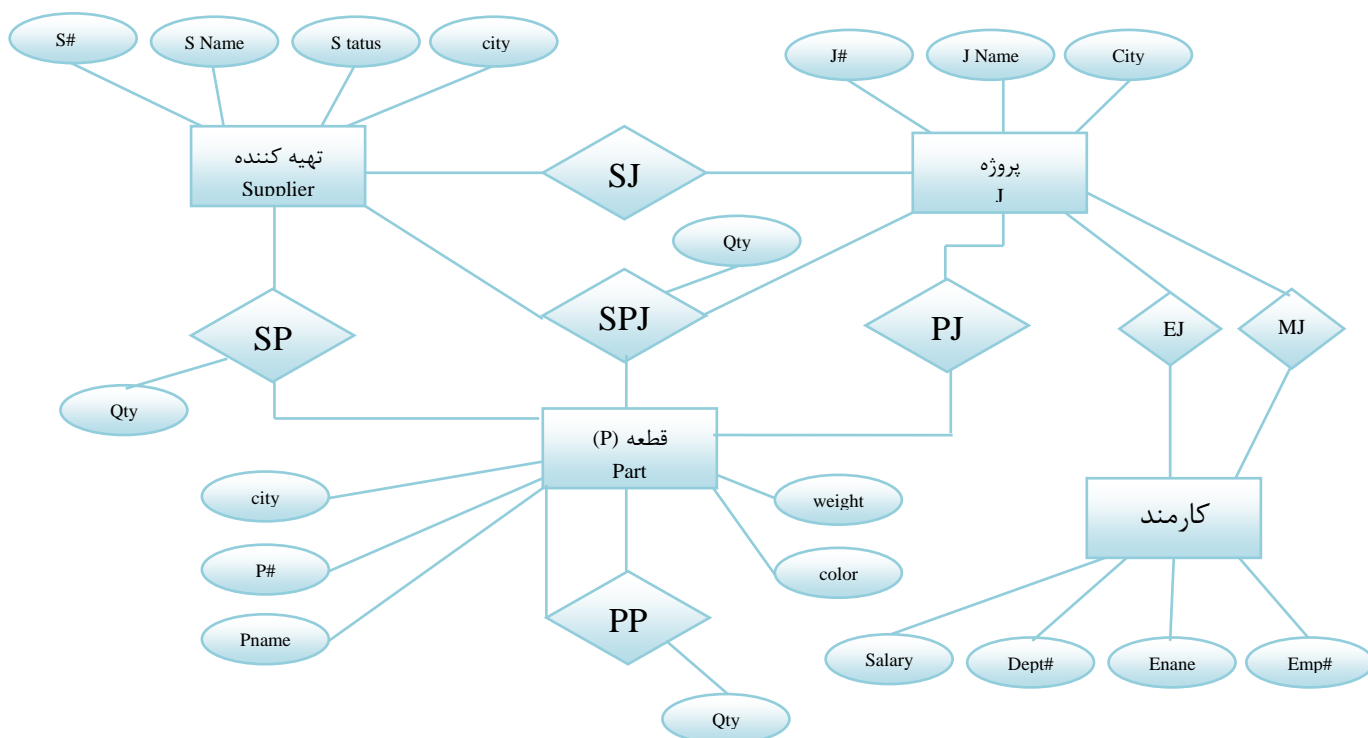

- ۱ - تهیه کننده S_1 قطعه P_1 را تهیه می کند.
 - ۲ - قطعه P_1 در پروژه J_1 بکار رفته است.
 - ۳ - تهیه کننده S_1 برای پروژه J_1 قطعه تهیه کرده است.
 - ۴ - تهیه کننده S_1 قطعه P_1 را برای استفاده در پروژه J_1 تهیه کرده است.
- همیشه از اطلاع ۱ و ۲ و ۳ نمی توان اطلاع ۴ را نتیجه گرفت.

مفهوم دام پیوندی. اگر از ارتباط بین دو به دوی بین موجودیتها نتیجه گرفته شود که حتماً ارتباط بین سه موجودیت یا بیشتر از آن وجود دارد در این صورت طراح گرفتار **دام پیوندی** (تله ارتباطی) شده است.

۵-۲. طراحی پایگاه داده‌ها

طراحی یک پایگاه داده مستلزم مراحل است که در هر مرحله فعالیت‌هایی انجام می‌شود. طراحی پایگاه داده‌ها مشابه با سیستم‌های نرم افزاری به مراحل نظیر امکان سنجی، بررسی نیازها و محدودیت‌ها، تجزیه و تحلیل راه حل‌ها و غیره نیاز دارد. شکل زیر نمودار ساده شده مراحل طراحی پایگاه داده‌ها را نشان می‌دهد. در فاز تحلیل نیازها، امکان سنجی، شناخت نیازهای اطلاعاتی صورت می‌گیرد. در طراحی مفهومی شناخت بخش‌های مختلف و ارتباط بین آن‌ها و سپس طراحی شمای پایگاه داده با استفاده از مدل‌های داده‌ای نظیر E/R یا UML انجام می‌شود. در طراحی منطقی با توجه به DBMS و مدل انتخابی طراحی شمای مفهومی به ساختارهای مدل انتخابی تبدیل شده و پایگاه داده با استفاده از زبان مناسب کد می‌شود. در طراحی فیزیکی، طراحی فایل‌ها و شاخص‌ها روی رسانه با استفاده از ساختار فایل مناسب انجام می‌گردد. در سیستم‌های جدید مدیریت پایگاه داده ابزارهای کمکی (CASE TOOLS) مطرح هستند که برای طراحی پایگاه داده‌ها مورد استفاده قرار می‌گیرند. این ابزارها به طراح پایگاه داده کمک می‌کنند تا در مراحل مختلف مدل سازی و طراحی پایگاه داده، تصمیم‌گیری مناسب را انجام دهد. این ابزارها امکان ترسیم نمودار E/R را با استفاده از انتخاب اشیاء از یک جعبه ابزار را به وجود می‌آورند. به طور کلی مزایای استفاده از این ابزارها را می‌توان به صورت زیر نام برد:

- ۱ - سادگی فرایند ایجاد نمودارها
 - ۲ - تولید خودکار جملات SQL برای تعریف جدول‌ها، محدودیت‌ها، اندیس‌ها و دیگر اشیاء مدل رابطه‌ای.
 - ۳ - امکان مستند سازی هر موجودیت، صفت خاصه، رابطه و محدودیت.
- برخی ابزارهایی که در حال حاضر استفاده می‌شوند عبارتند از:
- ER STUDIO برای مدل سازی E/R بانک اطلاعاتی
 - DB Atrisan برای مدیریت پایگاه داده‌ها و امنیت آن
 - Oracle Developer 2000 & Designer 2000 برای مدل سازی پایگاه داده و توسعه برنامه‌های کاربردی.

- Platinum Enterprise Modeling suite : ER Win , BpWin برای مدل سازی داده ها و پردازش ها
 - RW Metro برای تبدیل از مدل شی گزایی به مدل رابطه ای.
 - Rational Rose برای مدل سازی UML و تولید برنامه های کاربردی به زبان جاوا و C++.
 - Visio Enterprise Visual Basic برای مدل سازی داده ها و طراحی مهندسی مجدد.
 - X Case برای مدل سازی مفهومی. <http://www.xcase.com>
 - Case Studio برای مدل سازی E/R بانک اطلاعاتی.
- مقایسه های از ابزارهای مختلف طراحی پایگاه داده ها در آدرس اینترنتی http://en.wikipedia.org/wiki/Comparison_of_database_tools آورده شده است.
- در ادامه این فصل نمونه ای از نمودار E/R در محیط بانک آورده شده اند.

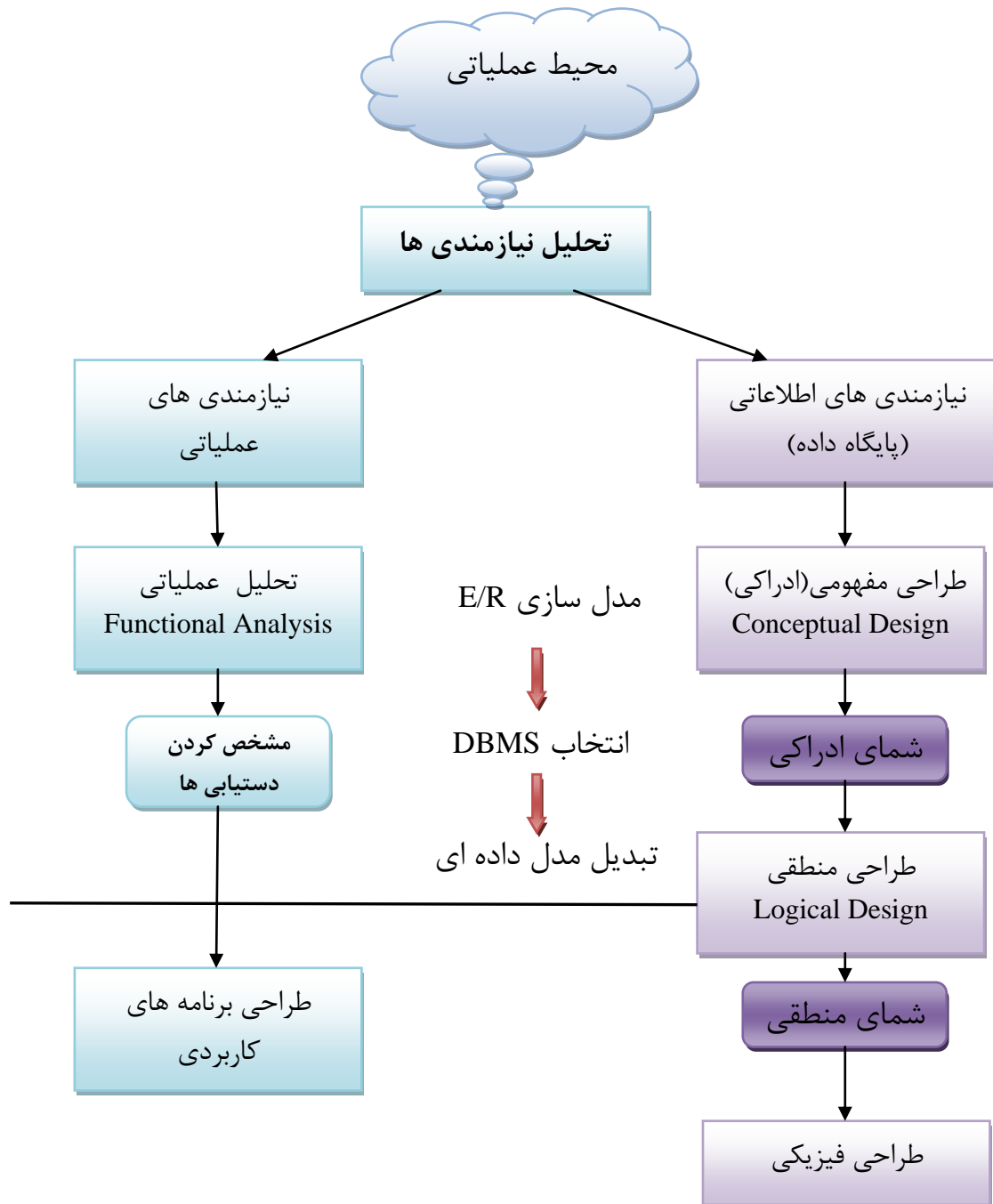

مثال : نمودار E/R یک سیستم بانکی:

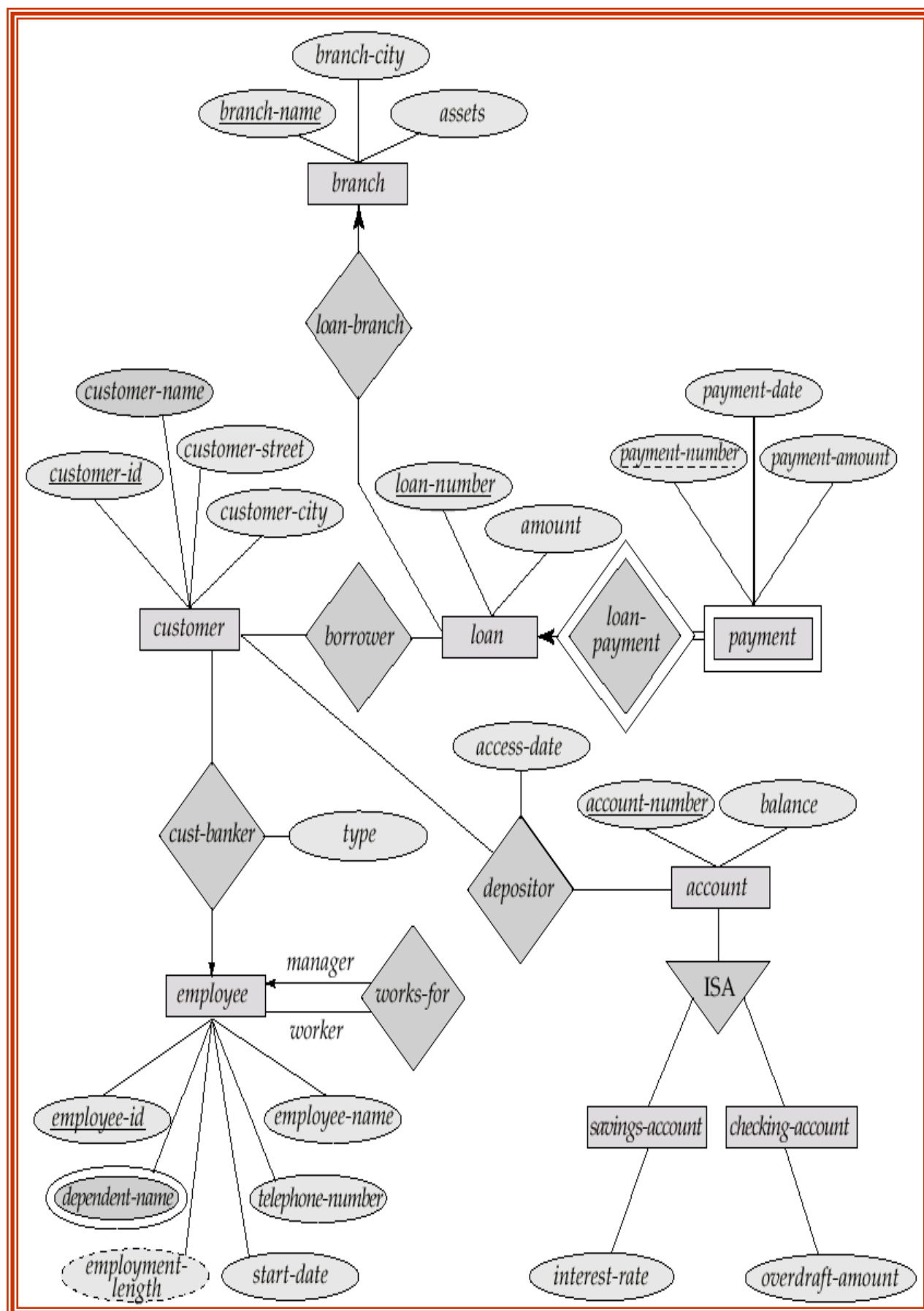

خلاصه شکل های بکاررفته در نمودار E/R

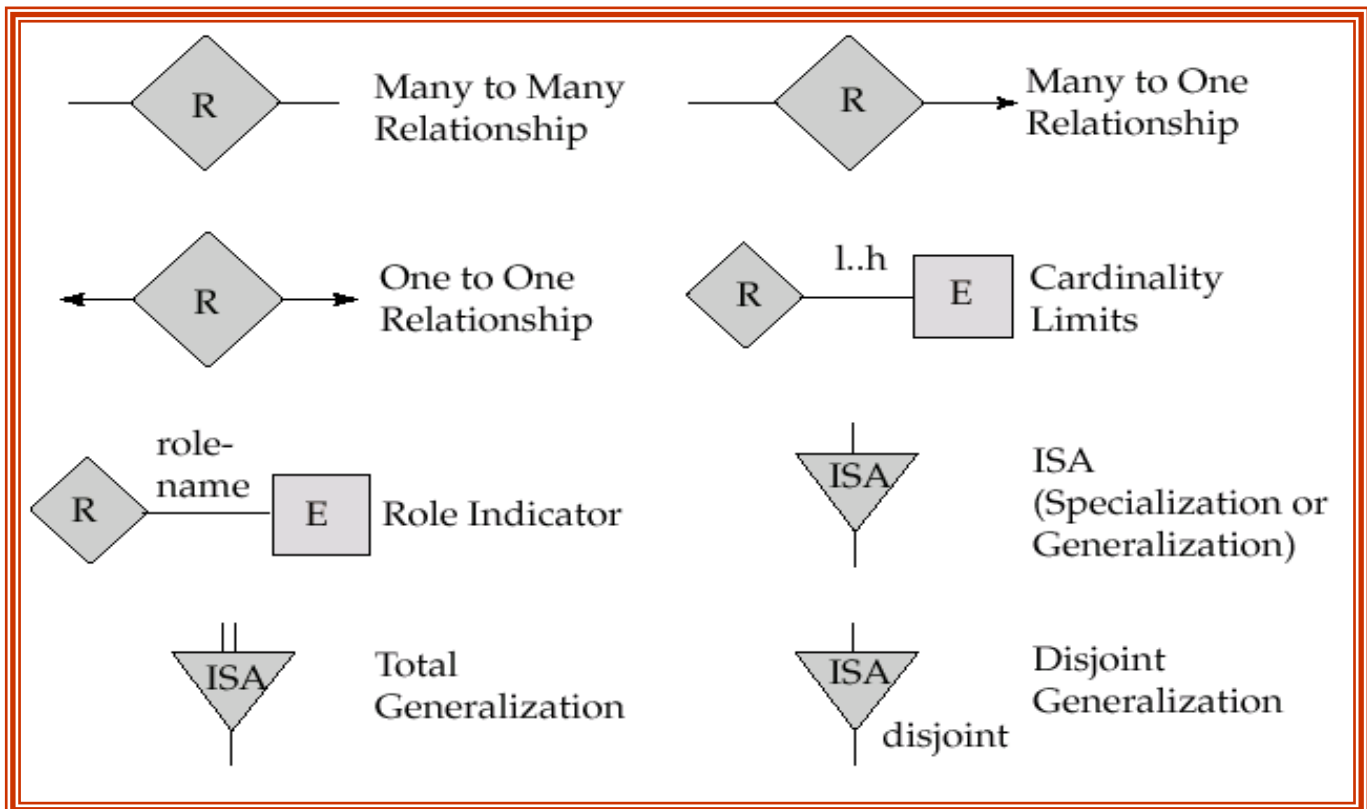
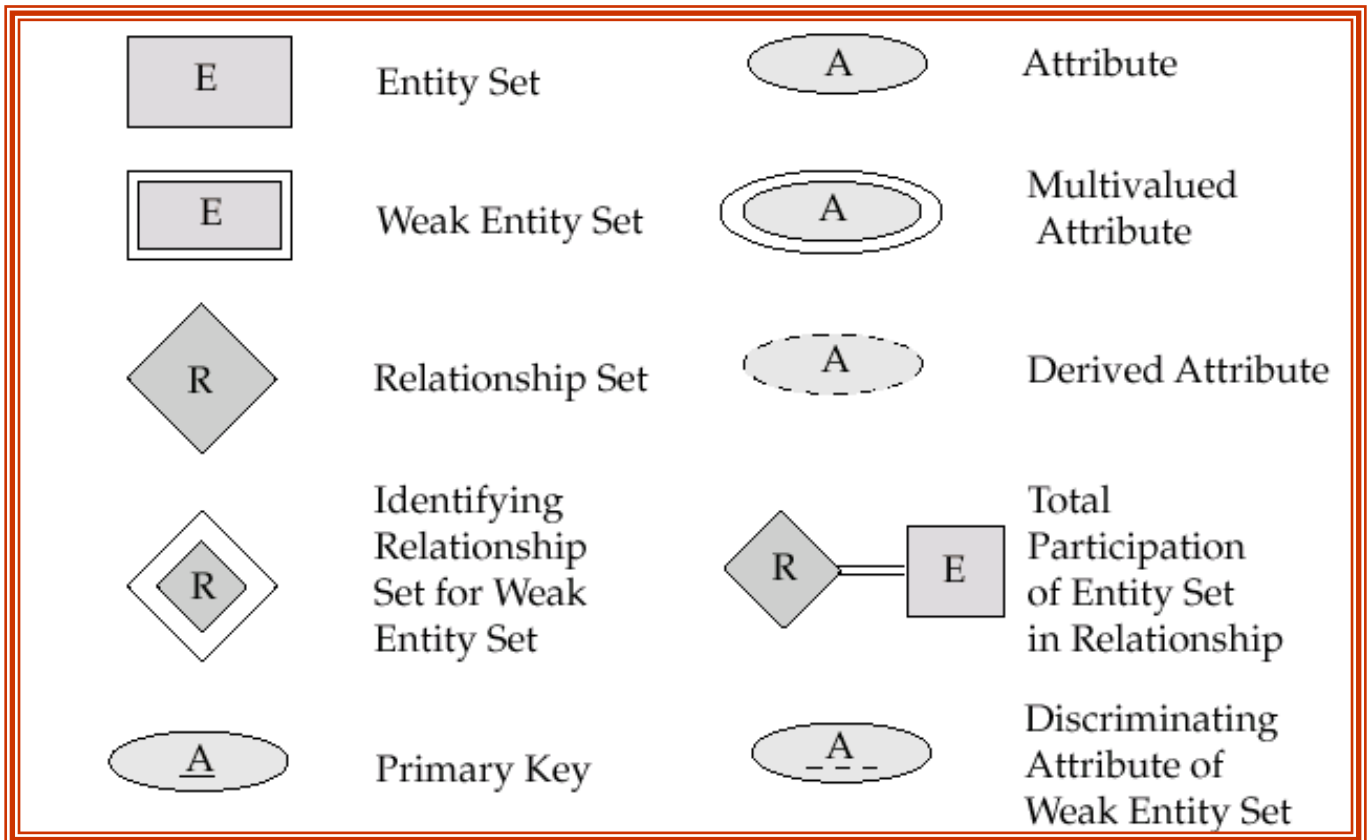

مقایسه نمادهای به کار رفته در نمودار E/R

	Chen	Crow's Foot	Rein85	IDEF1X
Entity				
Relationship line				
Relationship				
Option symbol				
One (1) symbol	1			
Many (M) symbol	M			
Composite entity				
Weak entity				

تمرین‌های این فصل.

- ۱- فرض کنید می‌خواهیم یک پایگاه داده درباره دانشگاه ایجاد کنیم. اطلاعات مورد نیاز درباره اساتید (دارای شناسه کد استاد) و دروس (دارای شناسه کد درس) است. اساتیدان درس‌های مختلفی را تدریس می‌کنند. وضعیت‌های زیر در محیط حاکم است. برای هر کدام از وضعیت‌های زیر یک نمودار E/R رسم کنید.
 - الف) اساتیدان می‌توانند یک درس مشخص را در ترم‌های مختلف ارائه کنند و اطلاعات پیشنهادی آن‌ها در همه ترم‌ها بایستی در سیستم لحاظ گردد.
 - ب) اساتیدان می‌توانند یک درس مشخص را در ترم‌های مختلف ارائه کنند ولی فقط آخرین پیشنهاد ارائه درس آن‌ها ثبت می‌شود.
 - ج) هر استاد بایستی چندین درس ارائه کند.
 - د) هر استاد فقط یک درس را ارائه می‌کند.
 - ه) هر استاد فقط یک درس را ارائه می‌دهد و هر درس نیز فقط توسط یک استاد ارائه می‌شود.

۲- مفهوم تجمع را با ذکر دو مثال به غیر مثال‌های مطرح شده در کلاس توضیح دهد.

۳- یک نمودار E/R می‌تواند به صورت یک گراف دیده شود. اگر گراف یک گراف غیر متصل باشد در اینجا به چه معناست؟ اگر گراف دارای دور نباشد در نمودار به چه معنی است؟

۴- هر ارتباط سه تایی در نمودار E/R را می‌توان با چندین ارتباط دو تایی نمایش داد. توضیح دهید این کار چگونه انجام می‌شود. مثال زیر را در نظر بگیرید.

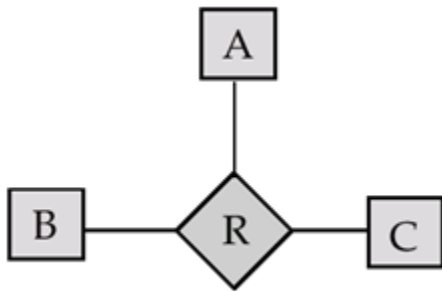

۵- آیا تبدیل ارتباط سه تایی نمودار E/R زیر به شکل سمت راست درست است؟ در مورد پاسخ خود توضیح دهید.

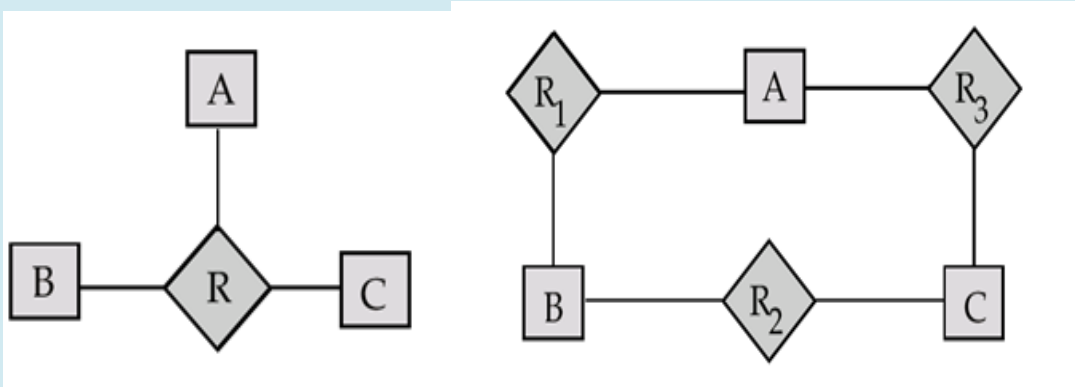

۶- نمودار زیر دو ارتباط سلسله مراتبی را نشان می‌دهد. برای مجموعه موجودیت‌های A, B, C صفات خاصه موجود در X, Y را به ارث می‌برند. اگر در X صفت خاصه هم نام با Y باشد چه اتفاقی می‌افتد؟

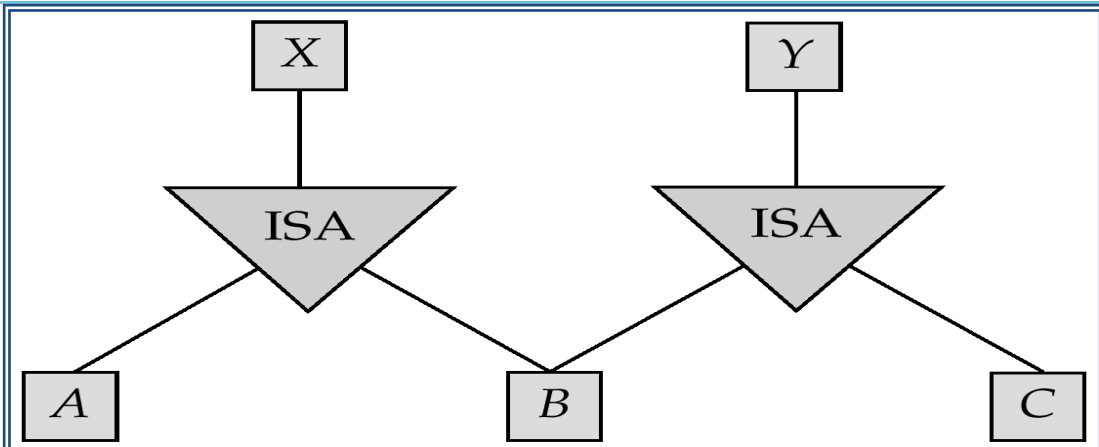

۷ با توجه به نمودار E/R مقابل هر یک از جملات زیر را تفسیر کنید آیا درست یا نادرست

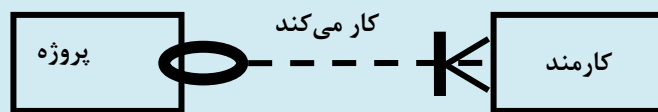

است؟

- (الف) در یک پروژه ممکن است چندین کارمند کار کنند.
- (ب) ممکن است پروژه‌ای کارمند نداشته باشد.
- (ج) هر کارمند حداکثر در یک پروژه کار می کند.

۸ نمودار E/R زیر چگونه تفسیر می شود؟ هر نمونه A با چند نمونه B, C ارتباط دارد و چگونه؟

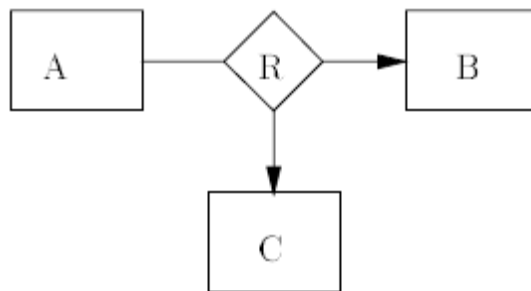

فصل سوم :

مدل رابطه‌ای

۳-۱. مقدمه

مدل رابطه‌ای اولین بار توسط ریاضی دانی به نام کاد^۱ به عنوان الگو ساختاری برای طراحی سطوح انتزاعی پایگاه داده مطرح گردید. تأثیر این مدل تا حدی است که بسیاری از افراد متخصص در پایگاه داده آن را در قالب مدل رابطه‌ای می‌شناسند و پایگاه داده را مجموعه‌ای از رابطه (جدول) می‌بینند. در این بخش به شرح مفاهیم مبنایی مدل رابطه‌ای پرداخته می‌شود.

۳-۲. تعریف رابطه

میدان^۲، مجموعه تمام مقادیر صفات خاصه است. به عنوان مثال میدان مقادیر اعداد صحیح در کامپیوتر مجموعه‌ای است که محدود به اعداد ۳۲۷۶۸- تا ۳۲۷۶۷ است. فرض کنید مجموعه دامنه‌های D_1, D_2, \dots, D_n داده شده‌اند یک رابطه زیر مجموعه‌ای از ضرب دکارتی چند میدان یعنی در اینجا $D_1 \times D_2 \times \dots \times D_n$ است. بنا بر این هر رابطه مجموعه‌ای از n تایی (a_1, a_2, \dots, a_n) است که هر $a_i \in D_i$ است. فرض کنید میدان مقادیر زیر را برای موجودیت مشتری داشته باشیم :

$customer_name = \{Ali, Reza, Hamid, Bardia\}$

$customer_street = \{Khayyam, Azadi, Naderi\}$

$customer_city = \{Karaj, Qazvin, Tehran\}$

در صورتی که مجموعه r را به صورت زیر داشته باشیم:

$r = \{ (Ali, Khayyam, Karaj), (Reza, Azadi, Tehran), (Bardia, Khayyam, Qazvin) \}$

در این صورت r رابطه‌ای از $customer_name \times customer_street \times customer_city$ است.

در بحث پایگاه داده، هر رابطه از دو مجموعه تشکیل شده است، یکی موسوم به مجموعه عنوان^۳ رابطه و دیگری مجموعه بدنه^۴. **عنوان**، مجموعه‌ای ثابت از صفات خاصه A_1, \dots, A_n است که این صفات خاصه هر یک مقادیرشان را از یک میدان می‌گیرند. مجموعه **بدنه** مجموعه‌ای است متغیر در زمان از چند تایی مقادیر صفات

¹ Cod

² Domain

³ heading

⁴ body

خاصه بنام تاپل^۱. معمولاً در مدل رابطه‌ای از اصطلاح جدول بجای رابطه نیز استفاده می‌شود. یعنی جدول امکانی است برای نمایش مفهوم رابطه به خاطر تا مین و وضوح کاربردی. معمولاً رابطه را به صورت $r(R)$ نمایش می‌دهند که به R شمای رابطه نیز گفته می‌شود. $R = (A1, A2, A3, \dots)$ در جدول زیر ارتباط بین مفاهیم تئوری و نمایش جدولی طراحان پایگاه داده از مدل رابطه‌ای را نشان می‌دهد.

مدل رابطه‌ای (تئورسین)	ساختار جدولی (طراح)
رابطه	جدول
تاپل	سطر
صفت خاصه	ستون
میدان	مقادیر مجاز یک ستون

مجموعه عنوان		
<i>customer_name</i>	<i>customer_street</i>	<i>customer_city</i>
Ali	Khayyam	Karaj
Reza	Azadi	Tehran
Bardia	Khayyam	Qazvin
Hamid	Naderi	Karaj

مجموعه بدنه

۳-۲-۱. درجه رابطه

تعداد صفات خاصه رابطه را درجه آن گویند. اگر درجه رابطه یک باشد رابطه یگانی^۲، رابطه درجه دو را دوتایی^۳، رابطه با درجه سه را رابطه سه تایی^۴ و رابطه با درجه N را N تایی گویند.

۳-۲-۱. کاردینالیته

به تعداد تاپلهای رابطه در یک لحظه از حیات آن کاردینالیته رابطه گویند. کاردینالیته رابطه در طول حیات رابطه متغیر است. به عنوان مثال، رابطه بالا از درجه ۳ با کاردینالیته ۴ است.

۳-۲-۱. خصوصیات رابطه

با توجه به تعریف رابطه، هر رابطه دارای ویژگی‌های زیر است:

۱. هر رابطه به کمک یک ساختار ساده به نام جدول قابل نمایش است.
۲. در رابطه، تاپل تکراری وجود ندارد. زیرا بدنه رابطه مجموعه است و در مجموعه عناصر تکراری وجود ندارد.
۳. تاپلهادر رابطه نظم خاصی ندارند. این خاصیت نیز از مجموعه بودن بدنه رابطه نتیجه می‌شود.

¹ Tuple

² Unary

³ Binary

⁴ Ternary

۴_ صفات خاصه در رابطه نظم ندارند. این خاصیت نیز از مجموعه بودن عنوان رابطه نتیجه می شود

۵_ عناصر تشکیل دهنده تاپل ساده^۱ یعنی تجزیه نشدنی می باشند. به عبارتی گوئیم یک فقره داده تجزیه نشدنی است اگر نتوان آن را به مقادیر دیگر تجزیه کرد. به عنوان مثال، مقادیر نوع داده تاریخ، ماهیتی مرکب دارد زیرا از سه جزء ماه، سال و روز تشکیل شده است. در این مثال خاص اتمیک و یا غیر اتمیک بودن تاریخ بستگی به دید طراح در طراحی دارد بنابراین این دو مفهوم مطلق نیستند و به معنایی که طراح برای داده ها قائل می شود بستگی دارد.

۳-۳. مفهوم میدان و نقش آن در عملیات روی بانک

می دانیم میدان، مجموعه ای از مقادیر است که یک یا بیش از یک صفت خاصه از آن مقدار می گیرند. میدان در عملیات روی بانک مزایایی دارد که عبارتند از:

ا. سبب ساده تر شدن و کوتاه تر شدن شمای پایگاه داده می گردد. (از نظر تعداد احکام). زیرا لازم نیست که در تمام رابطه ها، هر بار مشخصات صفات را بدهیم.

ب. کنترل مقداری عملیات در پایگاه.

مقادیر یک صفت خاصه در طول حیات رابطه، از مقادیر میدان برگرفته می شوند. به عبارت دیگر باید در میدان وجود داشته باشند. بنابراین به کمک مفهوم میدان می توان عملیات روی بانک را از نظر مقادیر صفات خاصه کنترل کرد. به طور مثال اگر میدان مقادیر STAU\$ به صورت

$$\text{STATUS} = \{10,20,30,40,50\}$$

ت. مکانی است برای کنترل معنایی پرس و جوها.

مثال، شماره قطعاتی را بدهید که وزن آن ها برابر تعداد تهیه شده آن ها باشد. صفات وزن و تعداد به اعتبار هم نوع بودن قابل مقایسه اند و سیستم می تواند با انجام مقایسه های لازم، به پرسش کاربر پاسخ دهد. اما این دو صفت به لحاظ مفهومی غیر قابل مقایسه اند، زیرا روی دو میدان ماهیتابه متفاوت تعریف شده اند.

ث. پاسخگویی به بعضی از پرس و جوها را آسان می کند.

اگر امکان تعریف میدان وجود داشته باشد این تعریف وارد کاتالوگ سیستم به عنوان بخشی از شمای ادراکی پایگاه می شود و در شرایطی برخی از کاربران می توانند از آن استفاده کنند. به عنوان مثال، در چه رابطه هایی از پایگاه اطلاعاتی از تهیه کنندگان وجود دارد؟ اگر میدان ها تعریف شوند برای پاسخگویی به این پرس و جو فقط مراجعه به کاتالوگ کفایت می کند.

۳-۴. مفهوم کلید در مدل رابطه ای

در مدل رابطه ای چند مفهوم در خصوص کلید مطرح است که عبارتند از:

ابر کلید 

¹ Atomic

✚ کلید کاندید

✚ کلید اصلی

✚ کلید بدیل

✚ کلید خارجی

✚ مفهوم ابر کلید^۱

مجموعه‌ای از یک یا چند صفات خاصه را که دارای یکتایی مقدار^۲ باشند ابر کلید گویند. به بیان دیگر، هر ترکیبی از صفات خاصه رابطه که در هیچ دو تاپل مقدار یکسان نداشته باشد. این کلید تنها نوعی است که کاهش ناپذیر^۳ نیست یعنی زیر مجموعه‌ای از آن هم ممکن است کلید باشد.

✚ کلید (نامزد) کاندید^۴

ابر کلیدی که خاصیت کاهش ناپذیری داشته باشد کلید کاندید گویند. به عبارت دیگر هر زیر مجموعه از مجموعه عنوان ($A_i, A_j \dots A_k$) که دو خاصیت زیر داشته باشد کلید کاندید گویند.

۱- یکتایی مقدار

به این معنا که در هر لحظه از حیات رابطه مقدار ($A_i, A_j \dots A_k$) یکتا باشد.

۲- کاهش ناپذیری

به این معنی است که از نظر تعداد اجزاء در حداقل باشد در عین حال که یکتایی محفوظ بماند. گوییم زیر مجموعه‌ای کاهش ناپذیر است یا حداقل اجزاء دارد اگر یکی از عناصر این زیرمجموعه حذف شود در زیرمجموعه باقی مانده خاصیت یکتایی مقدار از بین برود. با توجه به تعاریف می‌بینیم هر ابر کلید لزوماً کلید کاندید نیست اما هر کلید کاندید جزء مجموعه‌های ابر کلید رابطه هست.

نکته ۱. هر رابطه ممکن است بیش از یک کلید کاندید داشته باشد.

نکته ۲. وجود حداقل یک کلید کاندید در رابطه تضمین است زیرا در بدترین حالت با ترکیب تمام صفات خاصه به یکتایی مقدار می‌رسیم.

تعریف رابطه **تمام کلید** (ALL KEY). رابطه‌ای که مجموعه **عنوان** رابطه **تنها** کلید کاندید رابطه باشد.

نکته ۳. **نقش کلید کاندید**، امکانی است برای ارجاع به تاپل یعنی نوعی مکانیسم آدرس دهی در سطح تاپل است.

¹ Super Key

² Uniqueness

³ Minimality

⁴ Candidate Key

✚ کلید اصلی^۱

کلید اصلی، یکی از کلیدهای کاندید است که طراح انتخاب می‌کند. دو معیار در تعیین کلید اصلی از بین کلیدهای کاندید باید در نظر گرفته شوند.

۱- نقش و اهمیت کلید اصلی نسبت به سایر کلیدهای کاندید در پاسخگویی به نیازهای کاربران

۲- کوتاه‌تر بودن طول کلید کاندید از نظر طول رشته بایتی حاصل از ترکیب صفات خاصه.

کلید اصلی شناسه تا پل است و بایستی به نوعی به سیستم معرفی شود که معمولاً در سیستم‌های رابطه‌ای با عبارت Primary Key (Attributes) تعریف می‌شود.

نام کلید	توضیح
ابر کلید	مجموعه‌ای از یک یا چند صفات خاصه را که دارای یکتایی مقدار باشند ابر کلید گویند.
کلید کاندید	ابر کلیدی که خاصیت کاهش ناپذیری داشته باشد کلید کاندید گویند.
کلید اصلی	یکی از کلیدهای کاندید است که طراح انتخاب می‌کند.

✚ کلید فرعی (بدیل)^۲

هر کلید کاندید غیر از کلید اصلی کلید فرعی نامیده می‌شود. اگر همه کلیدهای کاندید رابطه و نیز خود کلید اصلی به سیستم معرفی شوند، دیگر نیازی به تصریح کلید دیگر با عبارت Alternate Key نیست.

✚ کلید خارجی^۳

کلید خارجی، خاصیت یکتایی مقدار نداشته و صفتی در یک رابطه است که در رابطه دیگر کلید اصلی (فرعی) باشد و برای برقراری ارتباط بین دو رابطه استفاده می‌شود. به عبارت دیگر، هر صفت خاصه‌ای از رابطه مانند R_2 (تکی یا چند صفتی) مانند A_1 که در رابطه‌ای دیگر مثلاً R_1 کلید اصلی باشد کلید خارجی R_2 نامیده می‌شود.

مثال ۱. پایگاه داده زیر را که در رابطه با ماشین، راننده و مالک ماشین است در نظر بگیرید.

CAR(CarNo, Sno, Name , Color)

Driver(DriverNo, DriverName, Type, Age)

Owner(CarNo, DriverNo, Date)

در رابطه مالک فیلدهای CarNo, DriverNo کلید خارجی رابطه هستند. این فیلدها هر کدام در رابطه‌های خود کلید اصلی هستند.

توجه: لزومی ندارد که کلید خارجی یک رابطه جزء تشکیل دهنده کلید اصلی همان رابطه باشد هر چند در مثال بالا چنین است.

¹ Primary Key

² Alternate Key

³ Foreign Key

مثال ۲. دو رابطه زیر را که درباره دپارتمان و کارمند است در نظر بگیرید:

Department (Dept # , Dname , manager - Emp # , budget)

Employee (Emp # , Ename , Dept # , Salary)

در رابطه Department صفت خاصه dept # کلید اصلی است لذا در رابطه Employee کلید خارجی است و نیز صفت خاصه Emp# در جدول Employee کلید اصلی است پس صفت خاصه Manager - Emp # در رابطه department کلید خارجی است و جزئی از کلید اصلی این رابطه هم نیست.

توجه: لزومی ندارد R_i از R_j متمایز باشد. در رابطه های بازگشتی زیر، هر کارمند دارای یک مدیر است و هر مدیر چندین کارمند را مدیریت می کند. صفت Manager-Emp# کلید خارجی رابطه است که به فیلد Emp# مراجعه می کند.

Employee (Emp # , Ename , **Manager - Emp #** , Salay).

سوال: نقش کلید خارجی چیست؟

کلید خارجی امکانی است برای ایجاد ارتباط بین تاپل ها. به عنوان مثال وجود کلیدهای خارجی CarNo, DriverNo در رابطه Owner نمایشگر ارتباطی است که بین تاپل های رابطه Car و تاپل های رابطه Driver وجود دارد.

نکته: آیا تنها عامل برقراری ارتباط کلید خارجی است؟

پاسخ منفی است هر صفت خاصه مشترک در عنوان دو رابطه امکانی است برای ایجاد و پیاده سازی نوعی ارتباط. به عنوان مثال در دو رابطه استاد و دانشجو ممکن است هر دو دارای صفت City باشند. در این صورت صفت City در رابطه امکان ارتباط بین دو موجودیت را به وجود می آورد در صورتی که صفت City نه کلید خارجی استاد و نه کلید خارجی دانشجو است.

نکته: کلید خارجی رابطه را نیز باید به سیستم معرفی نمود. برای این منظور از دستور زیر استفاده می شود:

FOREIGN KEY (Attributes) REFERENCE RelationName

۳-۵. تبدیل مدل E/R به مدل رابطه ای

یک پایگاه داده طراحی شده بر اساس مدل موجودیت/ارتباط می تواند توسط مجموعه ای از جدول ها نمایش داده شود. برای تبدیل مدل موجودیت/ارتباط به مدل رابطه ای از یک سری قوانین استفاده می شود که در ادامه آورده شده اند.

قاعده ۱: هر موجودیت قوی توسط یک جدول با همان صفات مورد نظر نمایش داده می شود.

صفات مرکب در مدل رابطه ای وجود نداشته بلکه فقط صفات تشکیل دهنده صفات مرکب به طور مجزا در همان جدول قرار می گیرند.

هر صفت چند مقداری مانند M از موجودیت E با یک جدول مجزای EM نشان داده می شود. این جدول دارای ستون های متناظر با کلید اصلی E و صفت M خواهد بود.

مثال : موجودیت Employee با صفت چند مقدارى Skill

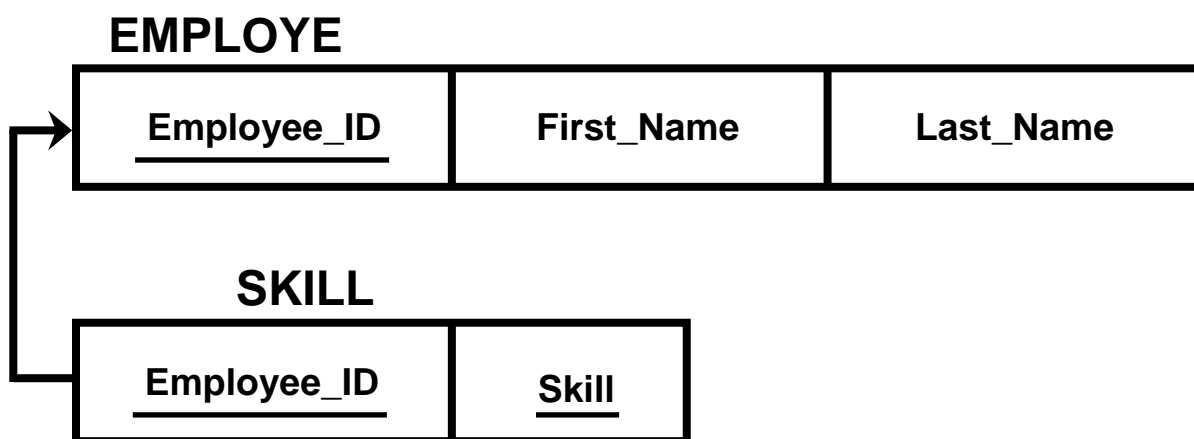
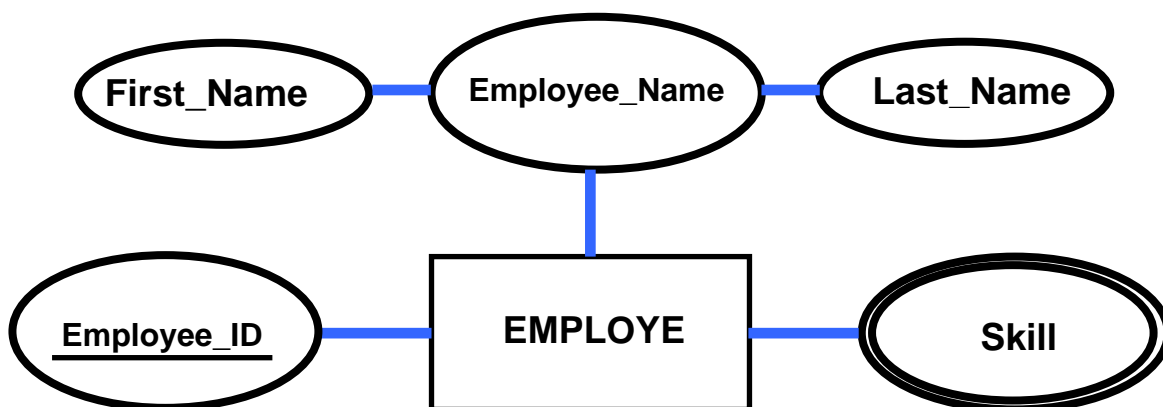

قاعده ۲. هر موجودیت ضعیف توسط یک جدول با همان صفات مورد نظر به همراه کلید اصلی موجودیت قوی (کلید خارجی این جدول) نمایش داده می‌شود.
 ✚ کلید اصلی جدول جدید، ترکیبی از شناسه موجودیت ضعیف و کلید اصلی موجودیت قوی مورد نظر خواهد بود.

مثال : موجودیت ضعیف DEPENDENT در نمودار زیر را در نظر بگیرید:

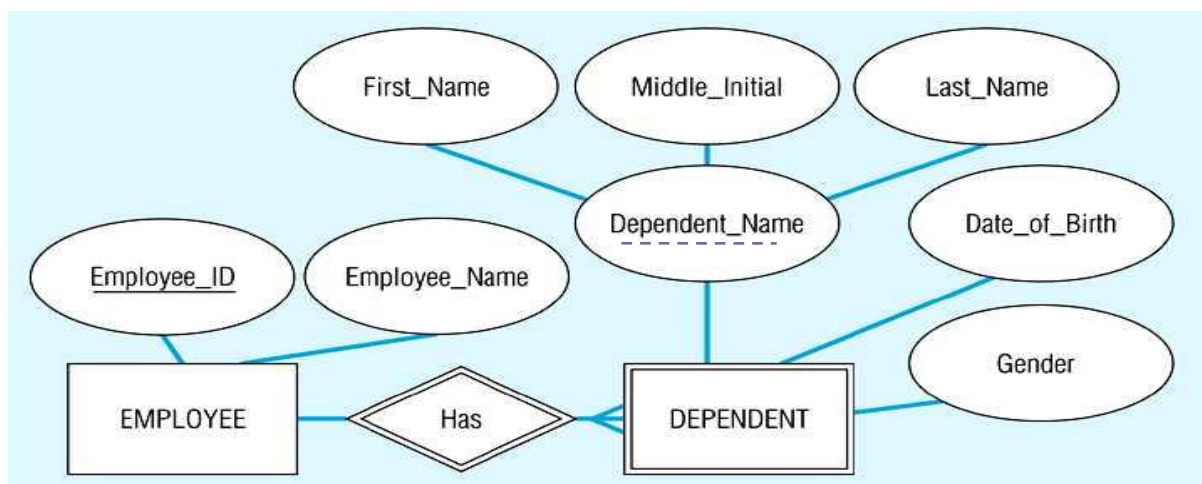

شمای رابطه به صورت زیر است.

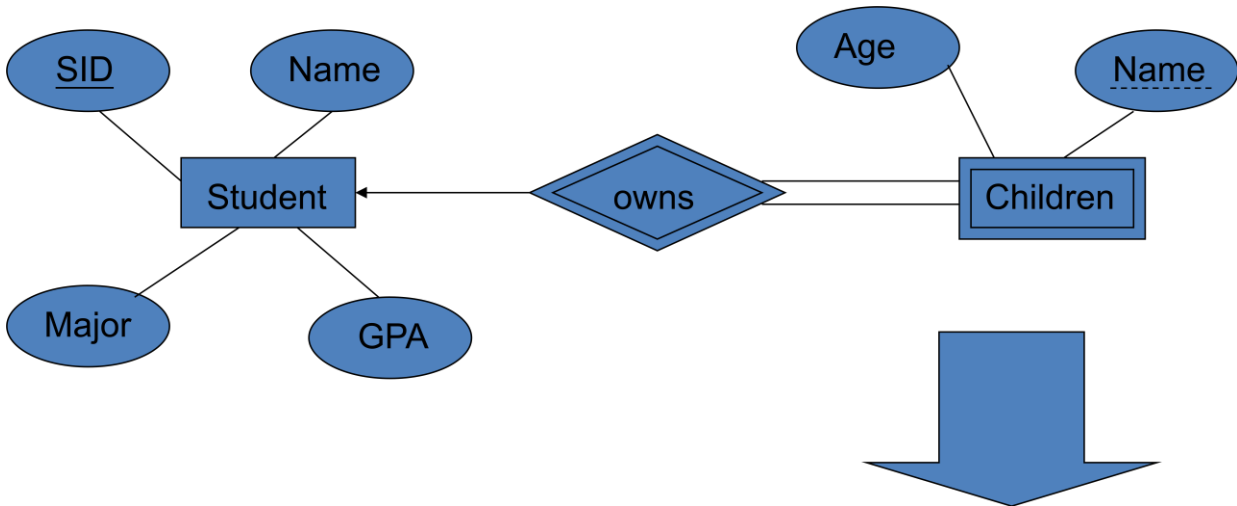
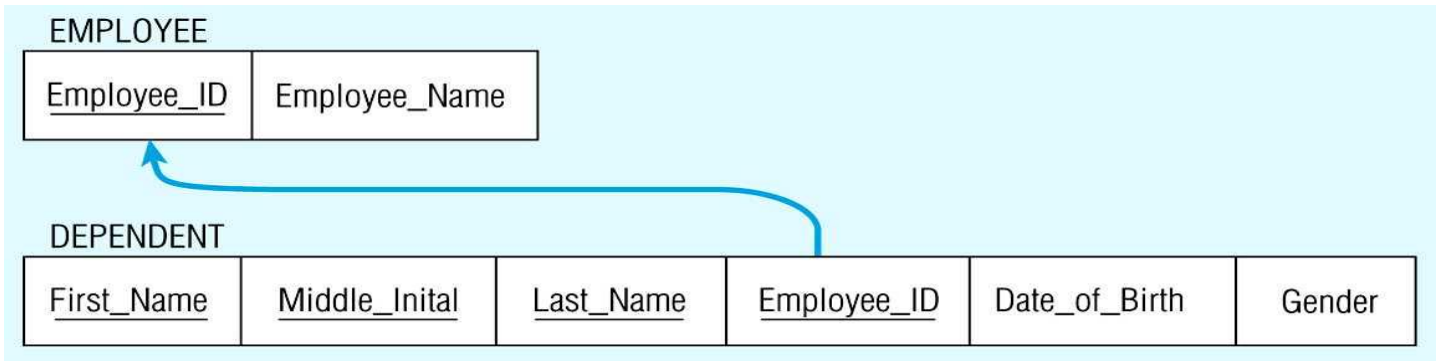

Age	<u>Name</u>	<u>Parent SID</u>
10	Bart	1234
8	Lisa	5678

قاعده ۳: ارتباطات درجه ۲.

✚ هر ارتباط درجه دو چند به چند با یک جدول جداگانه نمایش داده می شود که ستونهایش ترکیبی از

کلیدهای اصلی دو موجودیت مشارکت یافته در ارتباط به همراه صفات دیگر مجموعه ارتباط هستند.

✚ در ارتباطات چند به یک یا یک به چند، جدول جداگانه ایجاد نمی شود بلکه کلید اصلی طرف یک به

عنوان کلید خارجی طرف چند در نظر گرفته می شود. البته بایستی توجه داشت که کلید خارجی اضافه شده بخشی از کلید اصلی نخواهد بود.

مثال، در نمودار زیر، که بیان گر یک ارتباط یک به چند بین دو موجودیت account و branch است بجای

ایجاد یک جدول برای ارتباط account-branch صفت branchname که کلید اصلی موجودیت branch است

به جدول account اضافه می شود.

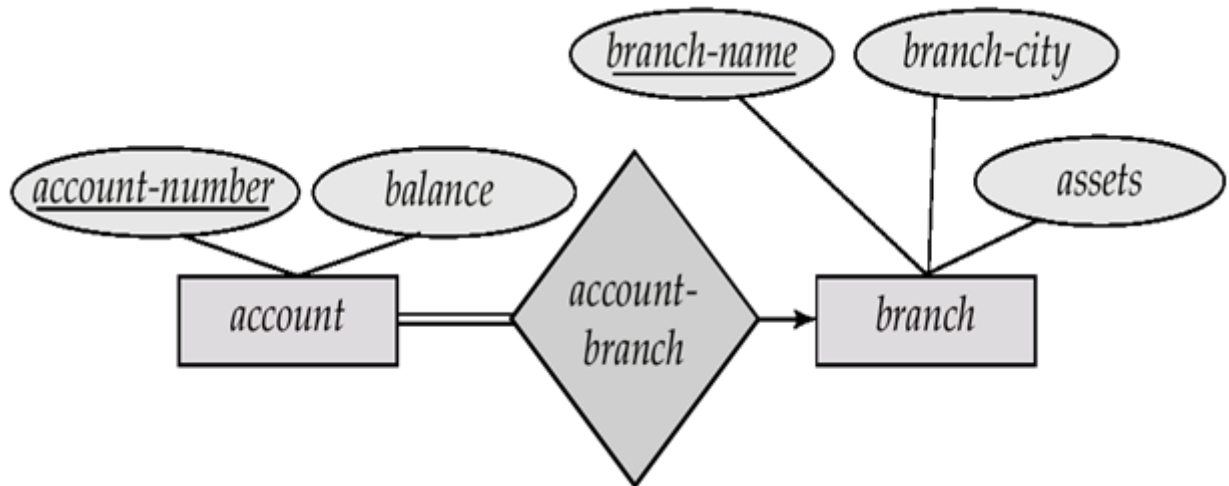

در ارتباطات یک به یک ، هر طرفی می تواند به عنوان چند انتخاب شود. بدین معنی که کلید اصلی طرف مهم تر به عنوان کلید خارجی طرف کم اهمیت تر اضافه می شود.

قاعده ۴. ارتباطات درجه یک (بازگشتی).

هر ارتباط درجه یک چند به چند با یک جدول مجزا نمایش داده می شود که کلید اصلی اش ترکیبی از دو صفت خاصه برگرفته از کلید اصلی موجودیت است که با توجه به اینکه امکان صفات تکراری در رابطه وجود ندارد یکی از دو کلید تغییر نام پیدا می کند.

در ارتباط بازگشتی یک به چند، کلید خارجی بازگشتی در همان جدول مربوط به موجودیت (با تغییر نام کلید اصلی) داریم.

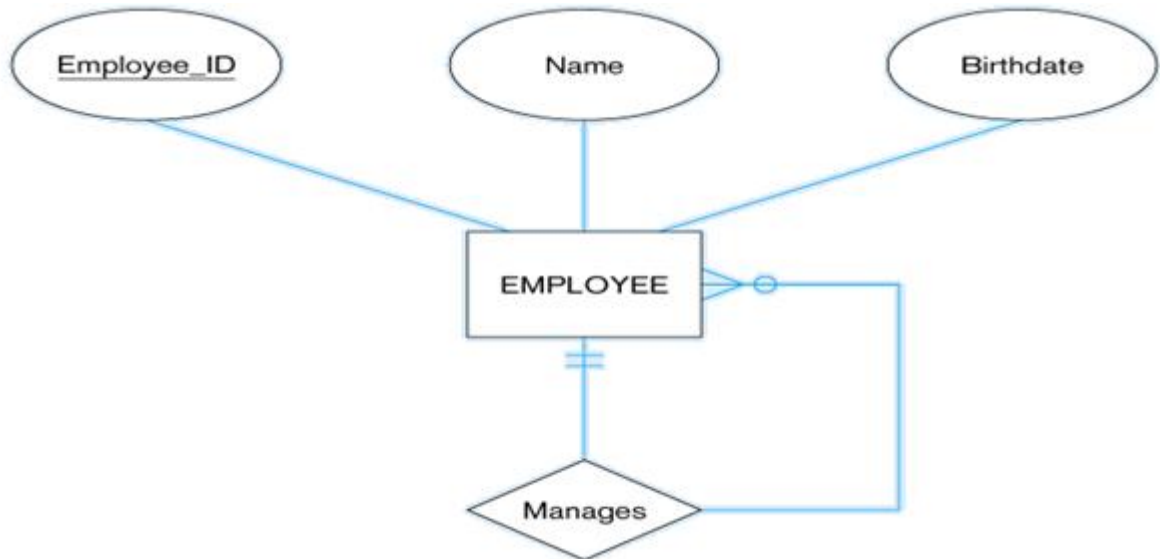

جدول **EMPLOYEE** با کلید خارجی بازگشتی

EMPLOYEE			
<u>Employee_ID</u>	Name	Birthdate	Manager_ID

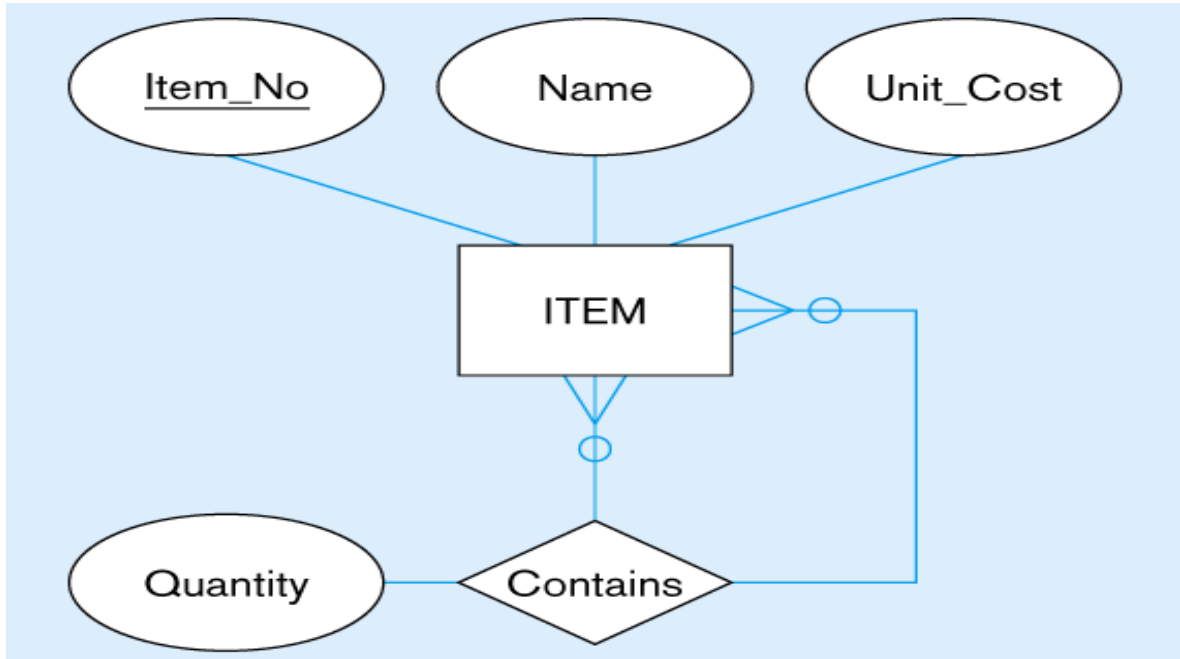

(ب) دوجدول بدست آمده

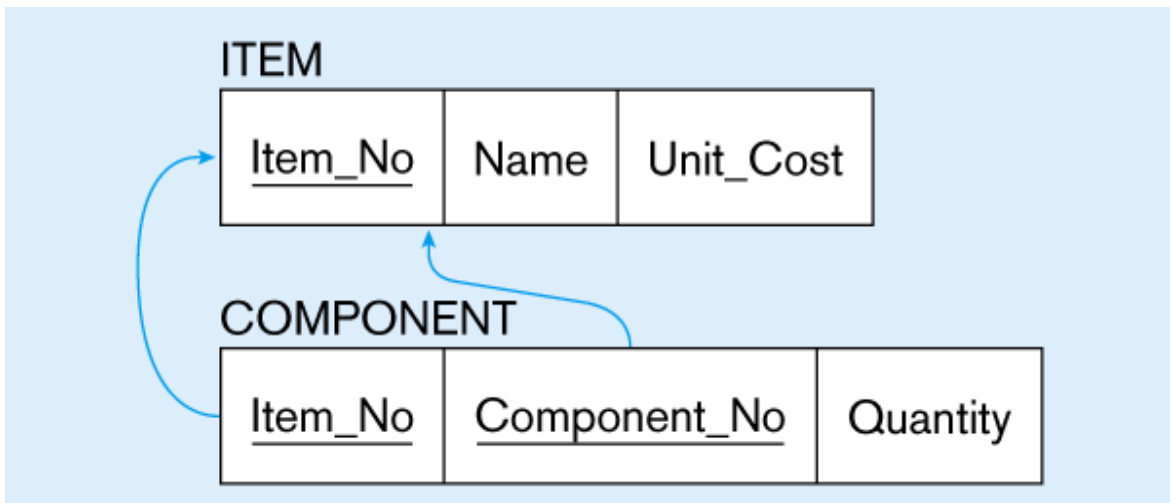

قاعده ۵. ارتباطات درجه ۳ و بیشتر.

هر ارتباط n تایی با یک جدول نمایش داده می‌شود که کلید اصلی اش n فیلد برگرفته از کلید اصلی موجودیت‌های مشارکت یافته در ارتباط n تایی می‌باشد.

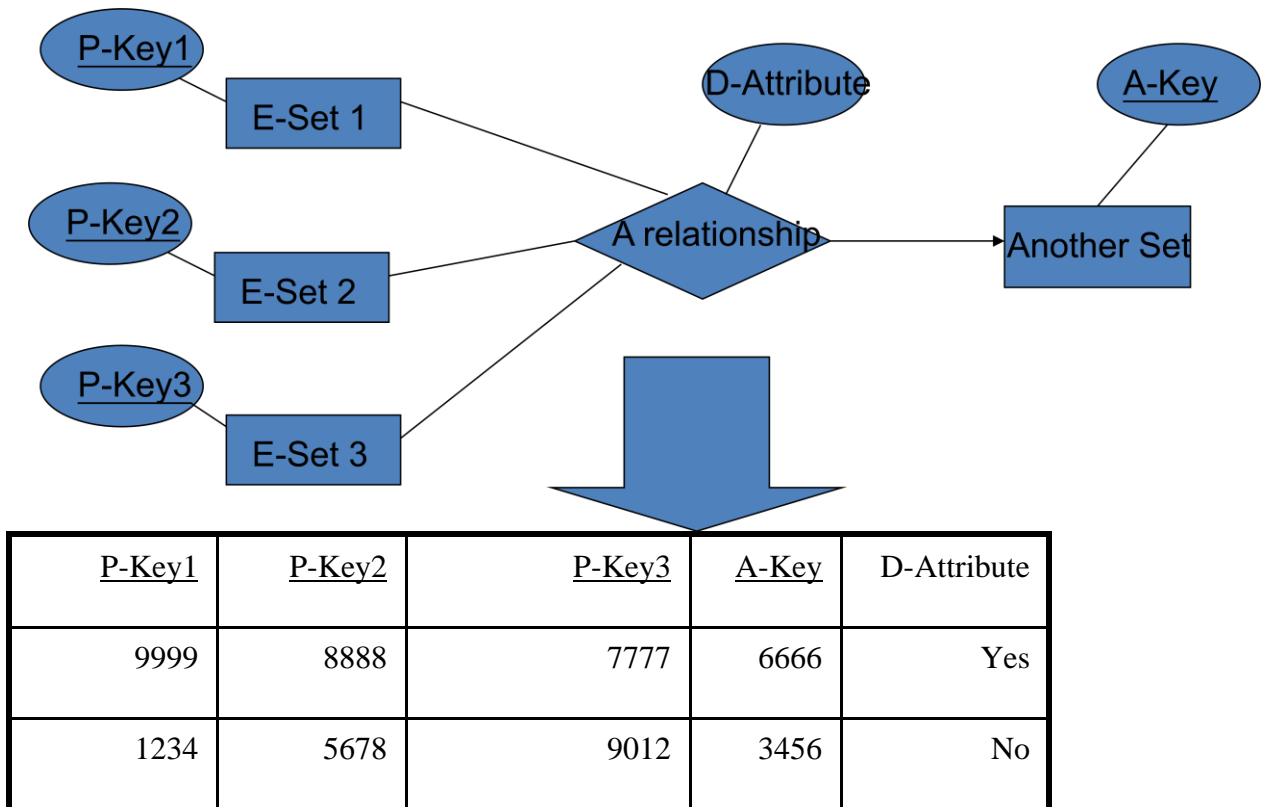

قاعده ۶. ارتباطات تعمیم/تخصیص.

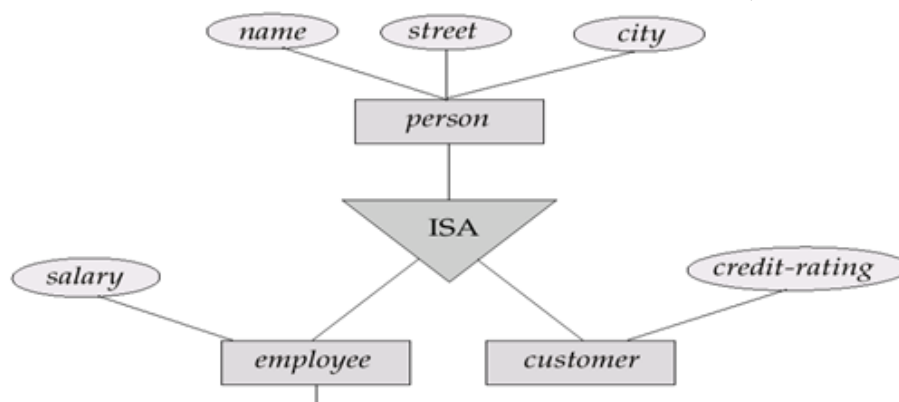

دو روش در این حالت مطرح است:

روش اول، به ازای هر موجودیت سطح بالا و پایین یک جدول جداگانه در نظر گرفته شده که در جدول سطح پایین کلید اصلی موجودیت سطح بالاتر به عنوان کلید اصلی قرار می گیرد.

person(*name, street, city*)

customer(*name, credit-rating*)

employee(*name, salary*)

نکته: اشکال این روش، جمع آوری اطلاعات مستلزم مراجعه به دو جدول است.

روش دوم: به ازای هر موجودیت صفات کلید اصلی و غیره موجودیت سطح بالاتر در موجودیت سطح پایین تر قرار می گیرد. در صورتی تعمیم کامل باشد نیازی به وجود جدول سطح بالاتر نخواهد بود.

table table attributes
 person (name, street, city)
 customer (name, street, city, credit-rating)
 employee (name, street, city, salary)

نکته : اشکال این روش ؟ افزودگی

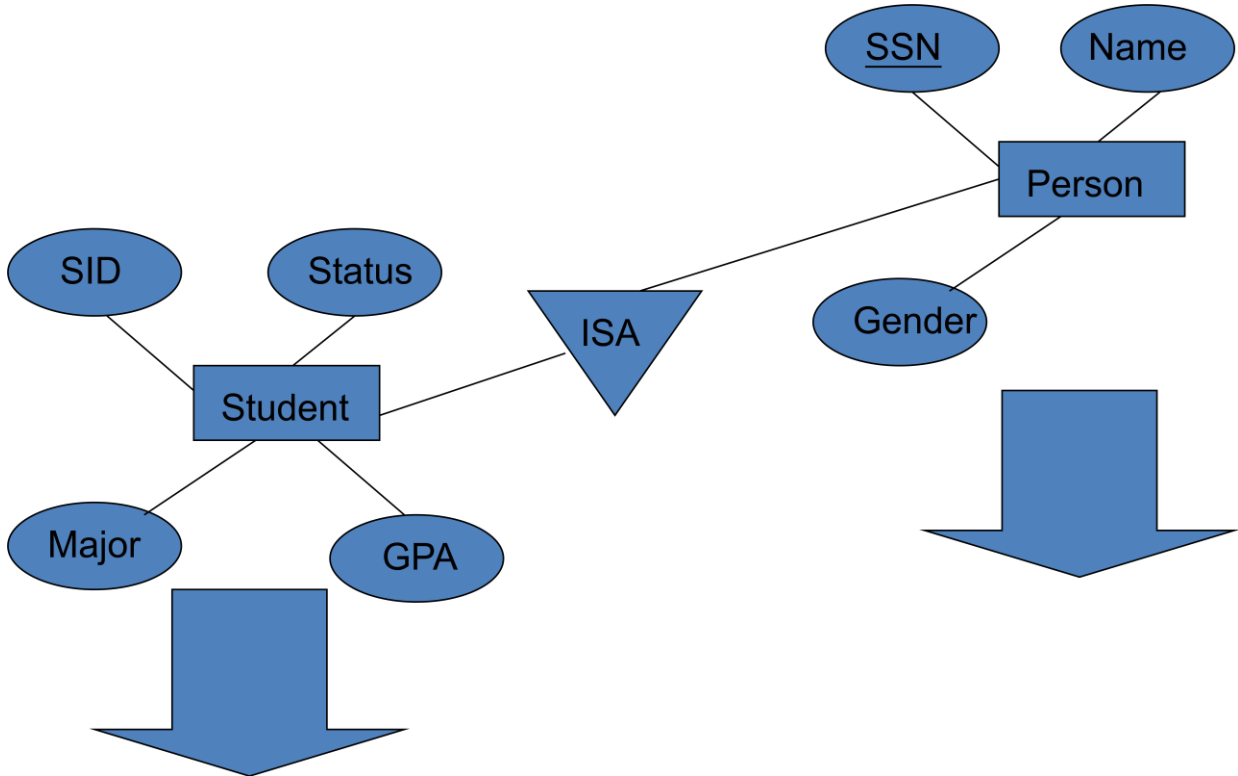

<u>SSN</u>	SID	Status	Major	GPA
1234	9999	Full	CS	2.8
5678	8888	Part	EE	3.6

<u>SSN</u>	Name	Gender
1234	Homer	Male
5678	Marge	Female

قاعده ۷: تجمع. برای نمایش تجمع، یک جدول شامل کلید اصلی ارتباط تجمع شده، کلید اصلی مجموعه موجودیت مشارکت یافته، صفات مورد نظر ایجاد می شود.

مثال : رابطه تجمع manages بین ارتباطات Works-on , manager مطرح شده در فصل ۲ به صورت جدول زیر است :

manages(employee-id, branch-name, title, manager-name)

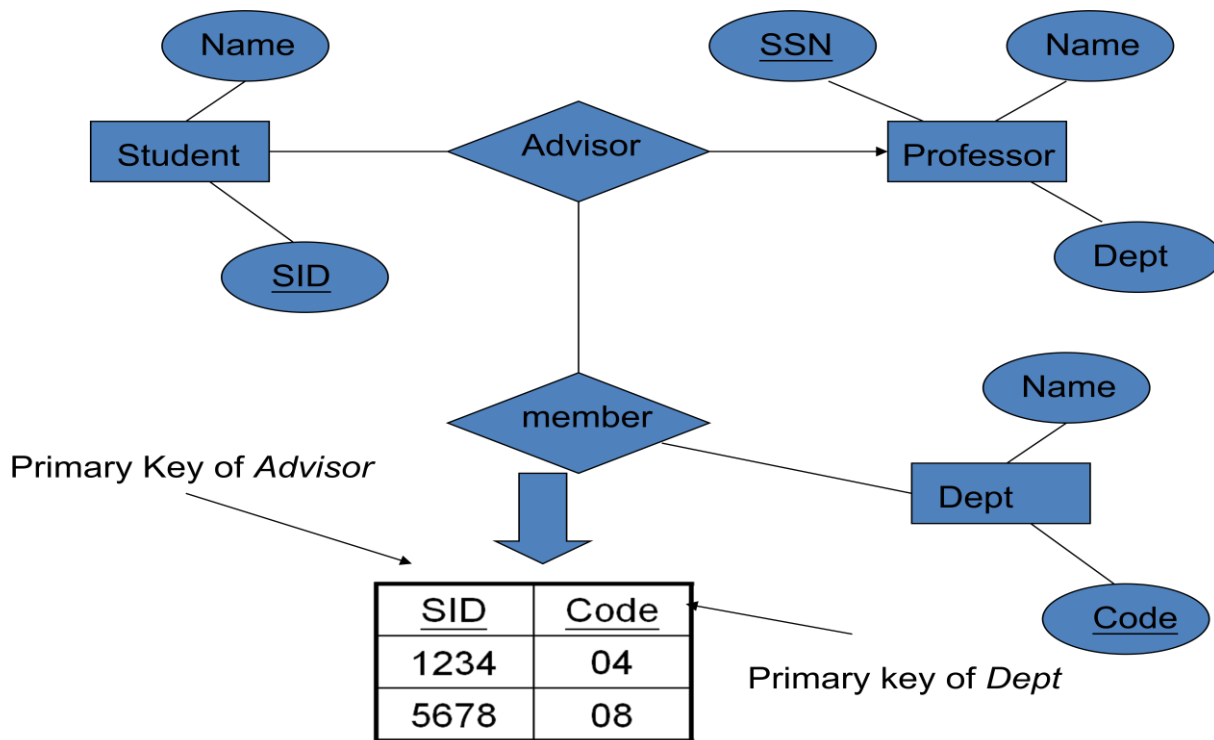

مثال، نمودار E/R زیر را در نظر بگیرید سپس جداول پایگاه داده را بر اساس نمودار استخراج نمایید. (کلیدهای خارجی و اصلی مشخص گردند).

PATIENT : بیمار DOCTOR : پزشک

DRUG : دارو PHARMACY : داروخانه

PHARM-CO : شرکت دارو سازی

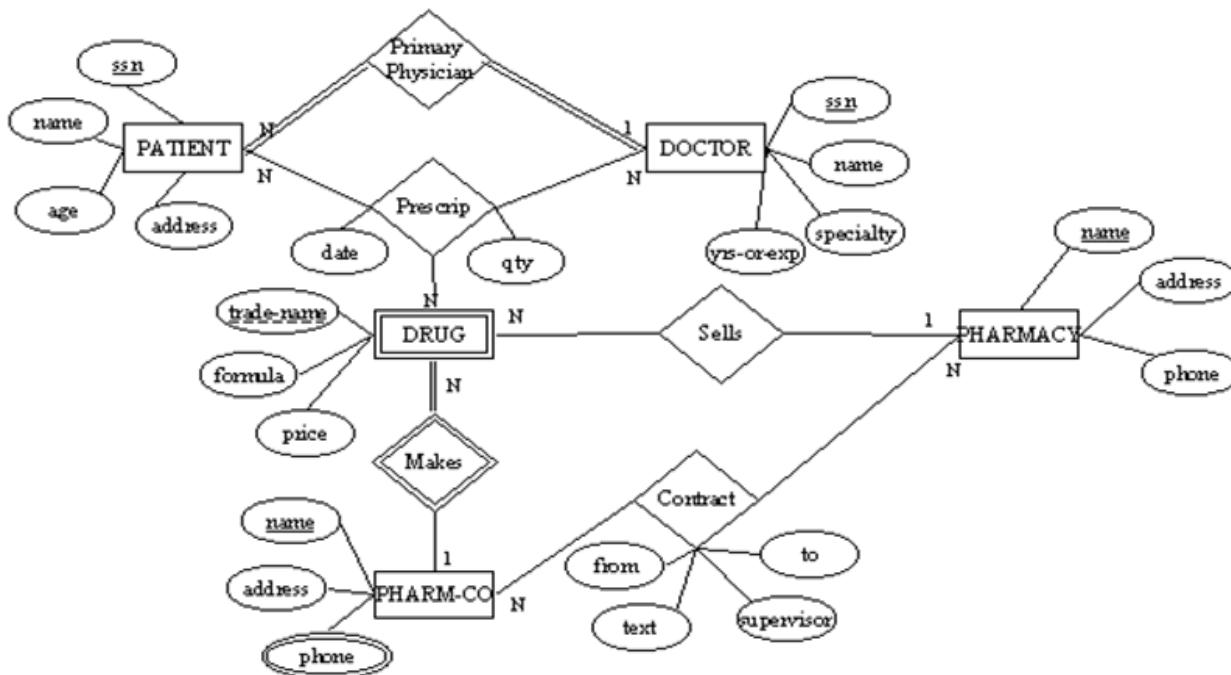

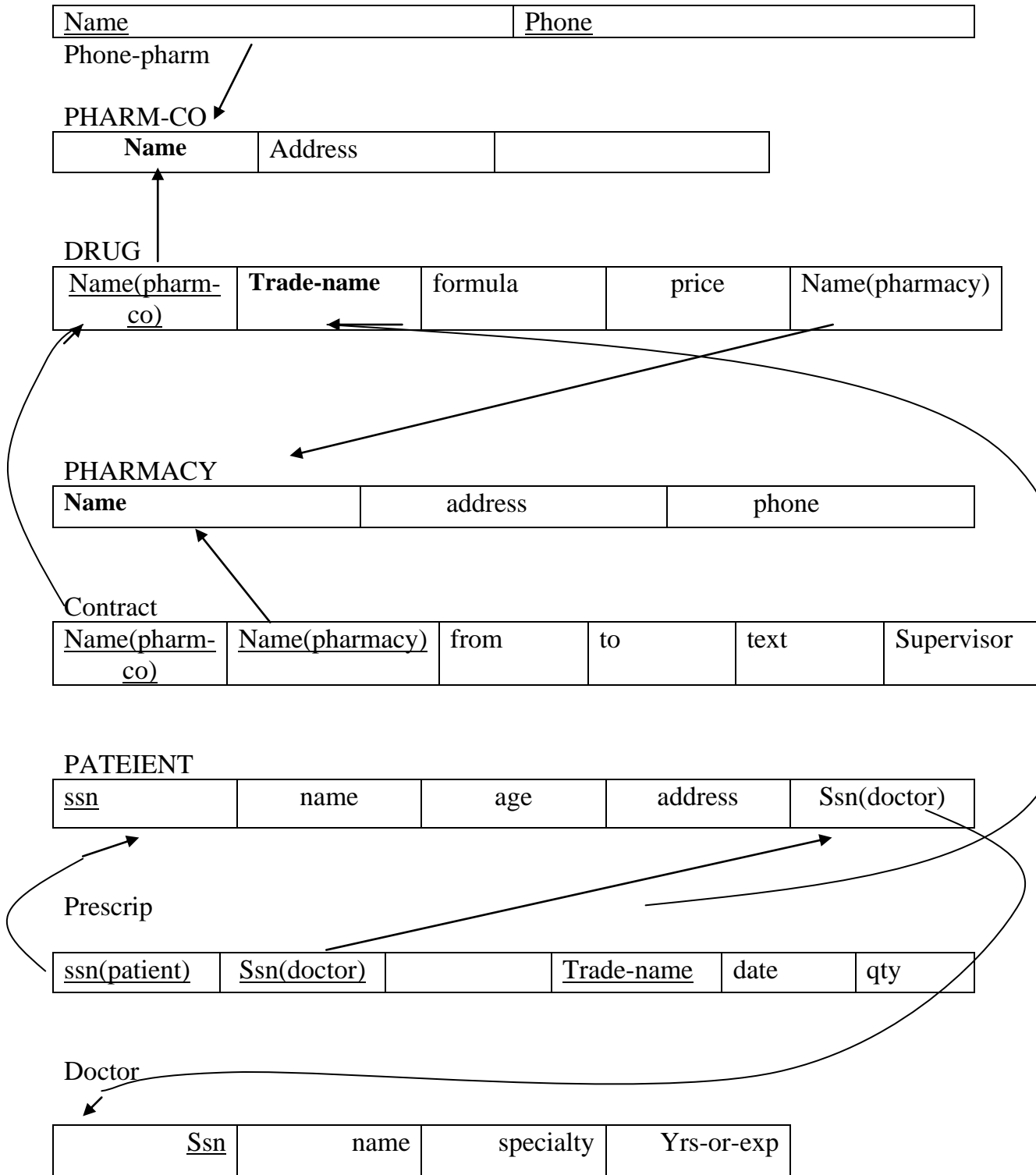

۳-۶. قوانین جامعیت در سیستم‌های رابطه‌ای

جامعیت در پایگاه داده به معنی، صحت، دقت و سازگاری داده‌های ذخیره شده در پایگاه در تمام لحظات است. هر سیستم مدیریت پایگاه داده‌ها باید بتواند جامعیت پایگاه داده‌ها را کنترل و تضمین نماید. برای کنترل و تضمین جامعیت، نیاز به مجموعه‌ای از قواعد و محدودیت‌هاست که در یک محیط عملیاتی خاص

روی داده‌های همان محیط باید اعمال شوند. این قوانین بنام قوانین جامعیتی خوانده می‌شوند. این قوانین به طور کلی به دو دسته تقسیم می‌شوند.

الف - قواعد جامعیت خاص یک محیط (کاربری)

قواعدی هستند که توسط یک کاربر مجاز تعریف می‌شوند. این قواعد در مورد یک پایگاه داده خاص مطرح شده و عمومیت ندارند. گاه به این قواعد، قواعد محیطی وابسته به داده و یا محدودیت‌های جامعیت معنایی نیز می‌گویند.

به طور مثال، در بانک اطلاعات تهیه کنندگان و قطعات می‌توان قاعده‌ای را به صورت زیر تعریف کرد:
مقدار تعداد (Qty) همیشه بین صفر و ۱۰۰۰۰ باشد. وجود چنین قاعده‌ای در بانک ایجاب می‌کند که سیستم از انجام هرگونه عملی که سبب می‌شود مقدار Qty خارج از طیف مقادیر بشود، جلوگیری کند.
در سیستم‌های موجود برای معرفی این قواعد از مکانیسم اظهار^۱ استفاده می‌شود. اظهار مجموعه‌ای از شرط یا شرایطی است که همیشه باید در روی عملیات پایگاه رعایت شوند. دستور تعریف اظهار به صورت زیر می‌باشد. در بخش SQL شرح کامل تری از این دستور آورده می‌شود.

CREATE ASSERTION <assertion name> CHECK <Predicate>

ب - قواعد جامعیت عام

قواعد عام قواعدی هستند که بستگی به سیستم و بانک خاص ندارند بلکه در مدل رابطه‌ای مطرح بوده و قابل اعمال در هر سیستم رابطه‌ای هستند. به این قواعد متا قاعده نیز گفته می‌شود.
در مدل رابطه‌ای دو قاعده جامعیت وجود دارد: یکی ناظر به **کلید اصلی** و دیگری ناظر به **کلید خارجی**، این قواعد عبارتند از:

۱- قاعده جامعیت موجودیتی^۲ (قاعده C1).

۲- قاعده جامعیت ارجاعی^۳ (قاعده C2)

۳- ۶- ۱. قاعده جامعیت موجودیتی: C1

این قاعده که ناظر بر کلید اصلی است می‌گوید، هیچ جز تشکیل دهنده کلید اصلی نباید دارای "مقدار هیچ" (NULL) باشد. این قاعده از طریق معرفی کلید اصلی در تعریف رابطه بر سیستم اعمال می‌شود.
NullValue مفهومی در بانک اطلاعاتی است که در واقع مقداری است که برای نمایش مقدار ناشناخته یا مقدار غیر قابل اعمال بکار می‌رود و با فضای خالی و صفر فرق دارد.
هیچ مقداری تواند بیان یکی از موارد زیر باشد.

۱- مقدار ناشناخته: مثل کارمندی که کد اداره‌اش مشخص نیست و یا خانه‌ای در کوچه‌ای ساخته شد و هنوز پلاک شهرداری ندارد.

۲- مقدار غیر قابل اعمال (برای یک صفت فاصله) مثل، مشخصات همسر کارمندی که مجرد است.

¹ Assertion

² Entity Integrity Rule

³ Referential Integrity Rule

دلیل قاعده جامعیت موجودیتی. با توجه به اینکه **کلید اصلی** شناسه تاپل است و از سوی دیگر شناسه یکی نمونه مشخص و متمایز از یک نوع موجودیت است چگونه می تواند عامل تمایز خودش ناشناخته باشد.

۳-۶-۲. قاعده جامعیت ارجاعی: C2

اگر صفت خاصه A_i از رابطه R_2 ، کلید خارجی در این رابطه باشد (که معنایش این است در رابطه دیگر کلید اصلی است)، صفت خاصه A_i می تواند هیچ مقدار داشته باشد در غیر این صورت، حتماً باید مقداری داشته باشد که در رابطه ای که در آنجا کلید اصلی است آن مقدار موجود باشد. به رابطه R_2 رابطه ارجاع دهنده یا رجوع کننده^۱ و به رابطه دیگر رابطه مرجع^۲ یا مقصد گویند. این قاعده از طریق حکم کلید خارجی و تعریف رابطه به سیستم اعلام می شود. مثال، در رابطه Owner فیلدهای CarNo, DriverNo کلید خارجی رابطه هستند. مقادیر این فیلدها باید چنان باشند که حتماً در هر کدام از رابطه های Car, Driver وجود داشته باشند.

نکته. در این مثال خاص CarNo و DriverNo در رابطه Owner نمی توانند مقدار Null داشته باشند زیرا هر کدام جزئی از کلید اصلی هستند.

دلیل توجیه کننده قاعده جامعیت ارجاعی. نمی توان به نمونه موجودیتی ارجاع داد که در جهان واقعی وجود ندارد.

۳-۶-۳. عوامل نقض جامعیت

در یک پایگاه داده، عوامل مختلفی ممکن است باعث نقض جامعیت گردند. از جمله این عوامل می توان موارد زیر را نام برد:

- اشتباه در وارد کردن داده ها
- اشتباه در برنامه های کاربردی
- وجود افزونگی کنترل نشده
- خرابی در نرم افزار یا سخت افزار
- اشتباه در یک تراکنش

این عوامل باعث ایجاد شرایطی می شوند که در نهایت منجر به نقض جامعیت یا اعمال نادرست و یا عدم اعمال محدودیت های جامعیتی می شود.

¹ Referencing

² Reference

۳-۶-۴. تبعات قواعد جامعیت

قواعد جامعیت باید در تمام مدت حیات رابطه‌های یک محیط عملیاتی برقرار بوده، رعایت شوند از آنجائیکه این دو قاعده ناظر بروضعیت بانک هستند. هر وضعیتی از بانک که در آن این قواعد رعایت نشده باشند ناصحیح تلقی می‌گردد. بانک اطلاعاتی قطعات و تهیه کنندگان را در نظر بگیرید. در این بانک سه جدول به نام های S برای تهیه کنندگان، P برای قطعات و SP تهیه می‌کند به شکل زیر وجود دارند.

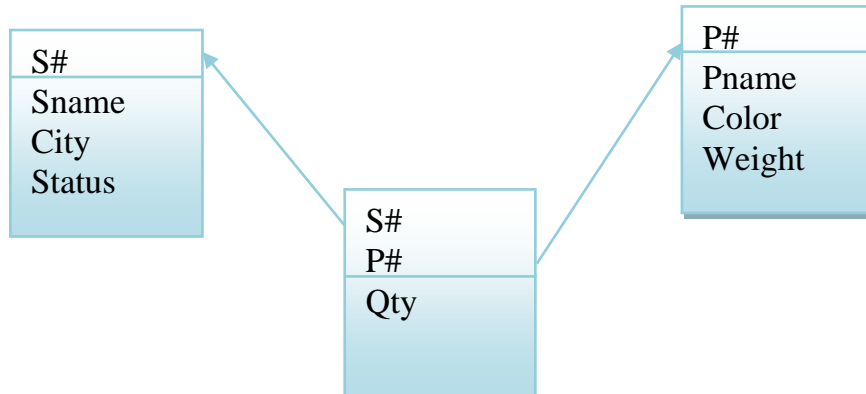
**Delete From S
Where S# = 'S2'**

فرض کنید دستور حذف سطری از جدول S با مقدار "S#='S2'" در خواست شده باشد. و سیستم بخواهد تاپل S₂ را از S حذف کند در اینصورت قاعده دوم خدشه دار می‌شود مگر اینکه سیستم روش خاصی در حل این مشکل داشته باشد.

ارجاع SP به S مشکل خواهد داشت زیرا S₂ وجود ندارد. برای حفظ قاعده جامعیت ارجاعی چهار روش مشهور است.

S مرجع	SP رجوع کننده		
S#	S#	P#	Qty
S ₁	S ₁	P ₁	100
S ₂	S ₂	P ₁	70
S ₃	S ₁	P ₃	200
S ₄	S ₄	P ₂	60

الف - روش حذف تعویقی (محدود شده)¹

در این روش، اگر درخواست حذف تاپلی از رابطه مرجع شود تا زمانی که تاپلهایی در رابطه رجوع کننده وجود دارند که به این تاپل ارجاع می‌دهند عمل حذف انجام نمی‌شود.

¹ Restricted

ب - روش آبخاری یا تسلسلی^۱

در این روش با حذف یک تاپل از رابطه مرجع، تمام تاپلهای رجوع کننده به آن تاپل نیز حذف می شوند. به طور مثال اگر درخواست حذف سطری از جدول S با مقدار "S#='S2'" در خواست شده باشد. باید پس از اجرای آن حکم حذف سطری از جدول SP با مقدار "S#='S2'" نیز باید اجرا شود.

```
Delete FROM S
Where S#='S2'
```



```
Delete FROM SP
Where S#='S2'
```

این حکم ممکن است به طور اتوماتیک توسط DBMS تولید شود و ممکن است لازم باشد طراح آن را بنویسد لازم به ذکر است اگر دستور دوم را داشته باشیم عکس آن صادق نیست یعنی نیاز به حذف در S نمی باشد.

ج - روش هیچ مقدار گذاری^۲

در این روش اگر درخواست شود تاپلی از رابطه مرجع حذف شود، این حذف انجام می شود اما در پی آن مقدار کلید خارجی در رابطه ارجاع دهنده NULL گذاشته می شود. (به شرط اینکه کلید خارجی جز کلید اصلی نباشد)

مثال:

```
Delete FROM S
Where S#='S2'
```



```
UPDATE SP
SET S#= NULL
Where S#='S2'
```

توجه. در این مثال نمی توان روش هیچ مقدار گذاری را انجام داد زیرا S# در SP جز کلید اصلی است.

د - روش مقدار گذاری با مقدار پیش فرض^۳

در این روش، با حذف تاپل مرجع، کلید خارجی در تاپل های رجوع کننده به آن با مقدار پیش فرض مقدار گذاری می شود.

¹ Cascaded

² Nullified

³ SET TO DEFAULT

۳-۶-۴. راه‌های اعمال قواعد جامعیت:

به طور کلی می‌توان راه‌های اعمال قواعد جامعیت را به صورت زیر نام برد:

- ۱- معرفی کلید اصلی
- ۲- اعلام صفت هیچ مقدار ناپذیر
- ۳- معرفی کلید خارجی
- ۴- اعلان محدودیت‌های مورد نظر در شمای پایگاه داده
- ۵- نوشتن راه انداز^۱

راه انداز مکانیسمی است برای راه اندازی اجرای یک عمل در پی انجام یک عمل دیگر. به بیان دیگر در صورت بروز یک رویداد، عملی باید انجام شود تا سازگاری پایگاه داده تا مین گردد. مثلاً در پی انجام یک عمل به هنگام سازی در تاپلی از یک رابطه، تاپل(هایی) از رابطه‌های دیگر نیز به هنگام در می‌آیند.

- ۶- معرفی میدان و مقادیر آن
- ۷- معرفی وابستگی‌های تابعی بین صفات خاصه (به فصل هفتم مراجعه شود).

۳-۷. مشخصات سیستم‌های رابطه‌ای

درجه یا میزان یا حد رابطه بودن سیستم‌های رابطه‌ای متفاوت است. هر مدل رابطه‌ای حداقل باید دارای سه جنبه باشد. این سه جنبه عبارتند از: ساختار داده‌ای رابطه‌ای، امکانات کار با داده‌ها و قواعد جامعیت. ساختار داده‌ای که همان رابطه‌ها هستند دو امکانات کار با داده‌ها شامل مجموعه‌ای از عمل گر هاست که در کادر مفاهیم ساختار داده‌ای عمل می‌کنند و به گونه هستند که روی رابطه‌ها عمل می‌کنند. از نظر CODD سیستمی در حداقل رابطه‌ای است. اگر دارای دو جنبه زیر باشد:

- ۱- پایگاه داده‌های مبتنی بر رابطه‌ها یا پایگاه جدولی را برای کاربر تا مین کند.
- ۲- سه عمل اساسی از عملیات روی رابطه‌ها را داشته باشد. این سه عمل عبارتند از: عمل گزینش^۲، عمل پرتو^۳ و عمل پیوند^۴. اما یک سیستم کاملاً رابطه‌ای باید خصوصیات زیر را داشته باشد:
 - ۱- پایگاه رابطه‌ای را ایجاد کند: امکانات کامل تعریف انواع رابطه‌ها را داشته باشد.
 - ۲- امکانات کامل کار با رابطه‌ها
 - ۳- امکان تعریف مجموعه کاملی از قوانین جامعیت به شرح دیده شده را داشته باشد.

¹ Trigger

² Selection

³ Project

⁴ Join

تمرین‌های این فصل.

۱- نحوه تعریف انواع کلید را در یک سیستم رابطه‌ای بررسی نمایید.

۲- راه‌های قواعد جامعیت را در یک سیستم رابطه‌ای بررسی نمایید.

۳- هر یک از اصطلاحات زیر را تعریف کنید :

شمای رابطه (Relation Schema)، شمای پایگاه داده رابطه‌ای (Relational Database Schema) و دامنه (Domain)

۴- در زیر نمودار E/R درباره پیانوها، کارخانه سازنده و انواع آن دیده می‌شود. به عنوان نمونه کارخانه سازنده می‌تواند Casio, Steinway, Grand, BabyGrand, Spinnet و Keyboard (Electronic) . پیانوها می‌توانند الکترونیکی یا سنتی باشند و برخی جزء هر دو مدل. برای پیانوهای سنتی ما جنس چوبی (Wood) که از آن ساخته شده است را نگهداری می‌کنیم و برای پیانوهای الکترونیکی processor , power.

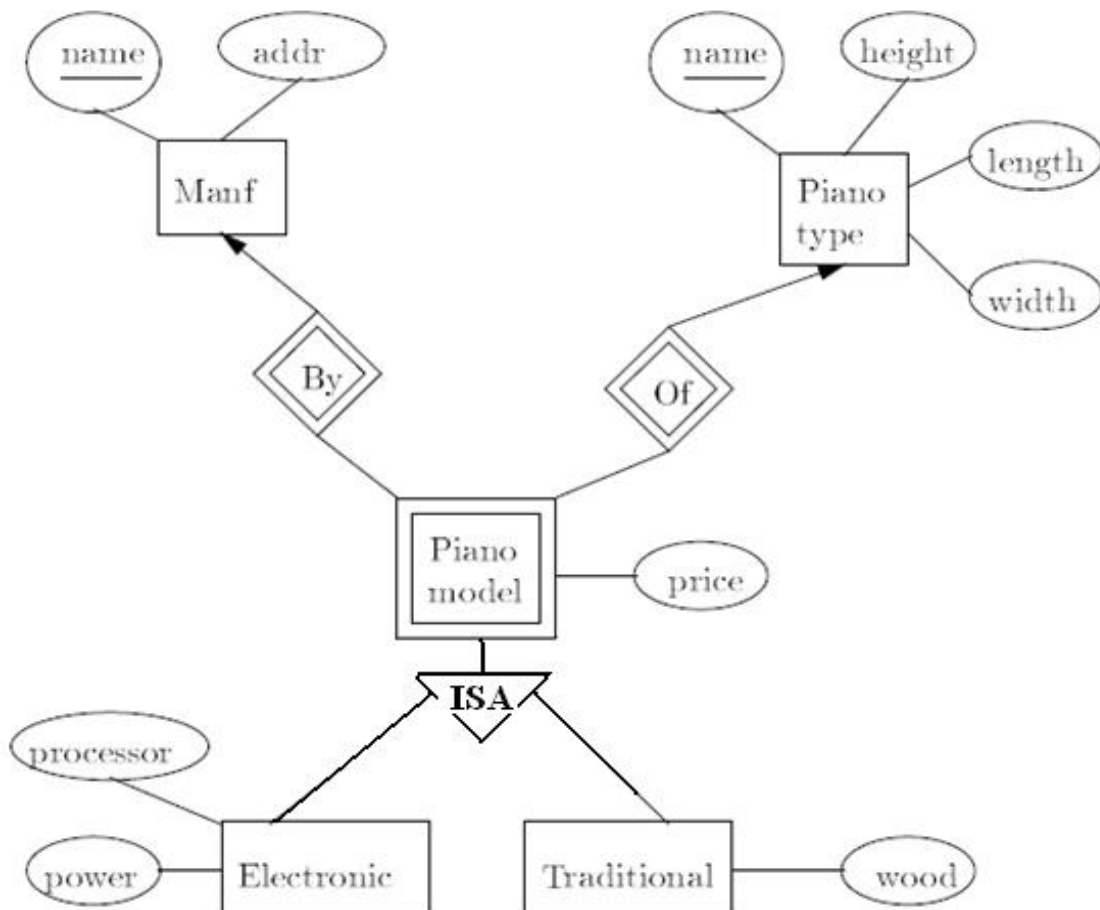

الف: آیا با توجه به نمودار مطرح شده می‌توان این واقعیت را بیان کرد که Steinway دو مدل مختلف از پیانوهای BabyGrand را می‌سازد. اگر بله توضیح دهید چرا و اگر نه توضیح دهید با چه تغییری در نمودار می‌توان این مفهوم را بیان کرد؟

ب) نمودار Schema ی پایگاه داده را ترسیم کنید. (پس از پاسخ به قسمت الف).

۵- اگر جدولی دارای n ستون باشد و فقط یک کلید کاندید تک صفتی داشته باشد، تعداد فوق کلیدهای (superkeys) این جدول چند تاست؟

۶- پایگاه داده زیر را که توسط یک ناشر مورد استفاده قرار می گیرد در نظر بگیرید :
فیلد **Position** بیانگر ترتیب نویسنده، ویرایشگر و کلمه کلیدی در کتاب است. به عنوان مثال در کتاب درسی این درس ترتیب به صورت : **Silberschatz, Korth, Sudershan** است. که **Silberschatz** در موقعیت ۱ و **Korth** در موقعیت ۲ و **Sudershan** در موقعیت ۳ می باشد. هر نسخه جدید کتاب دارای **ISBN** جدید بوده و لذا **Edition** بخشی از کلید اصلی نیست.

Person (pno, name, street, city, tel_no, postal_code)

Book (isbn, title, date, edition, book_type)

book_author (isbn, pno, position)

book_editor (isbn, pno, position)

book_keywords (isbn, kwd_no, position)

keyword (kwd_no, keyword)

شمای پایگاه داده کتاب را به نمودار E/R معادل با آن تبدیل کنید. تمامی تناظر رابطه ها را مشخص نمایید.

فصل چهارم :

عملیات روی رابطه‌ها

۴-۱. مقدمه

کاربران در یک محیط سیستم پایگاه داده برای درخواست اطلاعات مورد نیازشان نیاز به زبان‌های پرس و جو^۱ دارند. در یک تقسیم بندی این زبان‌ها را به دو زبان رویه‌ای یا روشمند^۲ و نا روشمند^۳ تقسیم کرده‌اند. در زبان‌های روشمند، برنامه ساز نه تنها به سیستم می‌گوید چه می‌خواهد بلکه رویه (نحوه بدست آوردن آنچه را که می‌خواهد) را نیز بیان می‌کند. از جمله زبان‌های روشمند جبر رابطه‌ای است که در ادامه در باره آن آورده می‌شود. به طور کلی، زبان کار با داده‌ها دارای مجموعه ایست از عملگرها که در کادر مدل داده‌ای عمل می‌کنند. در سیستم بانک رابطه‌ای عملگرهای عمل کننده روی رابطه عملگرهای جبر رابطه‌ای و محاسبات رابطه‌ای می‌باشند.

۴-۲. جبر رابطه‌ای

جبر رابطه‌ای که قوی ترین مبنای تئوریک مدل رابطه‌ای است از دو بخش تشکیل شده است :
الف) نوع داده که در اینجا رابطه است.

ب) عملگرها

آقای کاد در مقاله خود هشت عملگر برای کار با رابطه‌ها تعریف کرده است که این عملگرها به دو دسته تقسیم می‌شوند: عملگرهای متعارف در مجموعه‌ها نظیر: اجتماع^۴، اشتراک^۵، تفاضل^۶ و ضرب دکارتی^۷ و عملگرهای خاص نظیر: گزینش^۸، تصویر یا پرتو^۹، پیوند^{۱۰} و تقسیم^{۱۱}.

¹ Query Language

² Procedural

³ Non procedural

⁴ Union

⁵ Intersect

⁶ Minus (difference)

⁷ Cartesian Product

⁸ Selection

⁹ Project

¹⁰ Join

¹¹ Divide

۴-۲-۱. عملگر گزینش یا تحدید (Select)

این عملگر تاپلهایی (سطرهای) را از یک رابطه گزینش می کند. به عبارتی زیر مجموعه ای افقی از یک رابطه را بر می دارد. گزینش تاپل یا تاپلهایی از رابطه، معمولاً بر اساس شرط یا شرایطی صورت می پذیرد. نمادی که برای گزینش به کار می رود به صورت $\sigma_p(r)$ است که در آن، P شرط گزینش بوده و r رابطه (جدول) است.

$$\sigma_p(r) = \{t \mid t \in r \text{ and } p(t)\}$$

که p فرمولی محاسباتی است شامل and ، or ، not یا هر یک از جملات بفرم:

$\langle \text{attribute} \rangle \text{op} \langle \text{attribute} \rangle \text{or} \langle \text{constant} \rangle$ که op یکی از $=$ ، $\#$ ، $<$ ، $>$ ، \leq ، \geq ، است.

عملکرد گزینش را در شکل زیر می بینید:

A	B	C	D
α	α	1	7
α	β	5	17
β	β	12	10

Relation r

A	B	C	D
α	α	1	7
β	β	23	10

 $\sigma_{A=B \wedge D > 5}(r)$

۴-۲-۲. عملگر پرتو Project

این عملگر زیر مجموعه ای عمودی از یک رابطه را استخراج می کند صفات خاصه (ستونهای) پاسخ اعمال عملگر دارای ترتیبی هستند که در عملگر مشخص می شود.

نماد عملگر $\pi_{A_1, A_2, \dots, A_K}(r)$ که در آن A_1, A_2, \dots, A_K اسامی صفات خاصه و r نام رابطه است. نتیجه این عملگر به صورت رابطه ای با K ستون تعریف می شود که با حذف ستونهایی که در لیست قرار ندارند بدست آمده است.

• سطرهای تکراری از نتیجه حذف می شوند.

• مثال:

A	B	C
α	10	1
α	20	1
β	30	1
β	40	2

A	C
α	1
α	1
β	1
β	2

$\Pi_{A,C}(r)$ =

A	C
α	1
β	1
β	2

۴-۲-۳. عملگر اجتماع

اجتماع دو رابطه، رابطه ایست که تاپلهایش در یک یا هر دو رابطه وجود دارند.

$$R = R_1 \text{ union } R_2$$

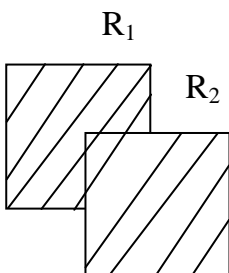

• نماد اجتماع به صورت $r \cup s$ تعریف می شود که در آن $r \cup s = \{t \mid t \in r \text{ or } t \in s\}$ است. $r \cup s$ موقعی معتبر است که :

۱- r, s بایستی تعداد صفات خاصه برابر داشته باشند.

۲- حوزه (میدان) صفات خاصه دو مجموعه بایستی سازگار باشند. به عنوان مثال صفت خاصه i ام از هر دو رابطه نوع یکسان داشته باشند.
مثال:

A	B
α	1
α	2
β	1

r

A	B
α	2
β	3

s

A	B
α	1
α	2
β	1
β	3

$r \cup s =$

۴-۲-۴ اشتراک دو رابطه

اشتراک دو رابطه، رابطه ایست که تاپلهایش در هر دو رابطه وجود داشته باشند. نماد $r \cap s$ به صورت $R = R1 \cap R2$ است که در آن، $r \cap s = \{t \mid t \in r \text{ and } t \in s\}$ باید از نظر

تعداد صفات خاصه برابر و صفات خاصه متناظر از یک میدان برگرفته باشند.

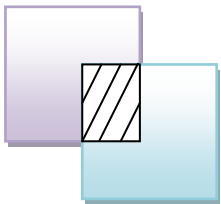

A	B
α	1
α	2
β	1

r1

A	B
α	1
β	3

r2

A	B
α	1

$r1 \cap r2$

۵-۲-۴ عملگر تفاضل:

تفاضل دو رابطه، رابطه ایست که تاپلهایش در رابطه اول موجود باشند و در رابطه دوم وجود نداشته باشند. $R1$

نماد منها به صورت $r - s = \{t \mid t \in r \text{ and } t \notin s\}$ است.

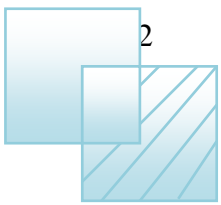

A	B
α	1
α	2
β	1

r

A	B
α	2
β	3

s

A	B
α	1
β	1

$r - s$

۶-۲-۴ حاصلضرب کارتیزین:

حاصل ضرب دکارتی دو جدول، جدولی است که ستون هایش شامل همه ستون های دو جدول و سطر هایش شامل تمام ترکیب های ممکن سطرهای دو جدول است. برای ضرب دو رابطه از نماد $r \times s$ استفاده می شود که به صورت زیر تعریف می گردد:

$$r \times s = \{(t,q) \mid t \in r \text{ and } q \in s\}$$

فرض می شود صفات خاصه $r(R)$ و $s(S)$ مجزا باشند به عبارتی: $R \cap S = \emptyset$ ، اگر صفات خاصه $r(R)$ و $s(S)$ مجزا نباشند بایستی تغییر نام صورت پذیرد. معمولاً برای این کار از کلمه توصیفی نام جدول به همراه نقطه استفاده می شود.

• مثال:

A	B
α	1
β	2

r

C	D	E
α	10	a
β	10	a
γ	10	b

S

$r \times s$:

A	B	C	D	E
α	1	α	10	a
α	1	β	10	a
α	1	γ	10	b
β	2	α	10	a
β	2	β	10	a
β	2	γ	10	b

۶-۲-۴ ترکیب طبیعی (پیوند)^۱

این عملگر، زیر مجموعه ای از عملگر ضرب دکارتی است که شرط تساوی روی سطرهای آن اعمال شده باشد. به عبارتی، حاصل رابطه ای است که تاپلهای آن از پیوند (ترکیب) تاپلهایی از دو رابطه با شرط تساوی مقادیر یک یا بیش از یک صفت خاصه مشترک بین دو رابطه به دست می آید.

نکته ۱. عملگر پیوند فقط سطرهایی از جدول ها را کنار هم قرار می دهد که تمام ستون های هم نام آن دو جدول مقادیر مساوی داشته باشند.

نکته ۲. ستون های هم نام در دو رابطه فقط یکبار در خروجی عمل پیوند طبیعی ظاهر می شوند.

برای این عملگر از نماد $r \bowtie s$ استفاده می شود. به عنوان مثال در نظر بگیرید r رابطه با شمای R و s رابطه ای با شمای S باشد. نتیجه ترکیب (پیوند) دو رابطه، رابطه ای در شمای $R \cup S$ است که با در نظر گرفتن هر زوج تاپل t_r از r و t_s از s بدست می آید. اگر t_r و t_s دارای مقادیر یکسان در هر یک از صفات خاصه $R \cap S$ باشند یک تاپل t به نتیجه اضافه می شود به طوری که: t همان مقادیر t_r در r و t_s در s را دارد.

^۱ Natural join

اگر داشته باشیم $R = (A,B,C,D)$ و $S = (E,B,D)$ در این صورت شمای نتیجه به صورت (A,B,C,D,E) خواهد بود و $r \in s$ بصورت زیر تعریف می شود:

$$\prod_{r.A,r.B,r.C,r.D,s.E} (\delta_{r.B=s.B} \text{ and } \delta_{r.D=s.D} (r \times S))$$

مثال :

A	B	C	D
α	1	α	a
β	2	γ	a
γ	4	β	b
α	1	γ	a
δ	2	β	b

r

B	D	E
1	a	α
3	a	β
1	a	γ
2	b	δ
3	b	ϵ

s

A	B	C	D	E
α	1	α	a	α
α	1	α	a	γ
α	1	γ	a	α
α	1	γ	a	γ
δ	2	β	b	δ

$r \in s$

- نکته ۱: پیوند طبیعی، خاصیت شرکت پذیری و جابه جایی دارد.
- نکته ۲: اگر دو جدول فیلد هم نام نداشته باشند، در این صورت $R1 \in R2$ تبدیل به $R1 \times R2$ می شود.
- نکته ۳: اگر تمام فیلدهای دو جدول یکسان باشند، $R1 \in R2$ معادل $R1 \cap R2$ خواهد بود.
- نکته ۴: پیوند طبیعی عملگر گرانی نیست و زمان و فضای کمتری نسبت به ضرب دکارتی می گیرد.

۴-۲-۸ عملگر تقسیم

عملگر تقسیم کاربرد ارزشمندی دارد ولی در زبانهای مرسوم پایگاه داده به طور مستقیم پیاده سازی نشده است. کاربرد این عملگر در مواقعی است که بخواهیم از واژه تمام حالت های یک موضوع استفاده کنیم. به عنوان مثال اسامی دانشجویانی که تمام دروسی را که باید اخذ کنند را اخذ نموده اند.

فرض کنید دو رابطه یکی از درجه $m+n$ و دیگری از درجه n که (ستون هایش زیر مجموعه ای از رابطه اولی است) را داشته باشیم در عمل تقسیم، حاصل رابطه ای با درجه m خواهد بود که حاوی مقادیری از صفات خاصه رابطه درجه $m+n$ است که مقادیر صفت خاصه دیگر به تمامی در رابطه درجه n وجود داشته باشند. نماد این عملگر به صورت \div بوده و برای پرس و جوهایی که عبارت برای تمام (for all) را دارند مناسب است.

فرض کنید r و s رابطه هایی روی شمای R و S باشند و $R = (A_1, \dots, A_m, B_1, \dots, B_n)$ و $S = (B_1, \dots, B_n)$ نتیجه تقسیم رابطه r بر s رابطه ایست در شمای $R-S = (A_1, \dots, A_m)$ و تعریف آن به صورت زیر است:

$$r \div s = \{t \mid t \in \prod_{R-S}(r) \wedge \forall u \in s(tu \in r)\}$$

مثال:

A	B
α	1
α	2
α	3
β	1
γ	1
δ	1
δ	3
δ	4
β	2

r

A	B	C	D	E
α	A	α	a	1
α	A	γ	a	1
α	A	γ	b	1
β	A	γ	a	1
β	A	γ	b	3
γ	A	γ	a	1
γ	A	γ	b	1
γ	A	β	b	1

r

B
1
2

s

A
α
β

r \div s

D	E
a	1
b	1

s

A	B	C
α	a	γ
γ	a	γ

r \div s

برای بدست آوردن تقسیم دو رابطه می توان از عبارت معادل آن به صورت زیر استفاده کرد:

$$r \div s = \Pi_{R-S}(r) - \Pi_{R-S}((\Pi_{R-S}(r) \times s) - r)$$

۳-۴. عملگرهای اضافه شده و عملیات دیگر جبر رابطه ای

۴-۳-۱. عملگر تغییر نام^۱

این امکان را می دهد که به یک رابطه با بیش از یک اسم رجوع شود. به عبارتی اگر در پرسشی به یک جدول دو یا بیشتر نیاز باشد بدون ذخیره سازی مجدد جدول می توان با نام گذاری مجدد به دفعات از آن استفاده کرد. در جبر رابطه ای این عملگر به صورت $\rho_x(E)$ نوشته می شود که عبارت E را تحت نام X بر می گرداند. اگر یک عبارت جبر رابطه ای E، n ستون داشته باشد $\rho_{x(A_1, \dots, A_n)}(E)$ به معنی آن است که نتیجه عبارت E تحت نام X با صفات خاصه تغییر نام یافته A_n, \dots, A_1 بر می گرداند.

۴-۳-۲. عملگر پرتو تعمیم یافته^۲

عملگری است که برای گسترش عنوان یک رابطه بکار می رود که در آن امکان به کارگیری عملیات ریاضی روی ستون های رابطه فراهم می شود. این عملگر را به صورت $\Pi_{F_1, F_2, \dots, F_n}(E)$ نشان می دهند که هر یک از

¹ Rename

² Generalized Projection

$F_1 \dots F_n$ عملیات ریاضی به کار رفته روی صفات خاصه است. معمولا صفت خاصه اضافه شده مقادیر آن با ارزیابی یک عبارت محاسباتی مشخص بدست می آید.

۴-۳-۳. عملگرهای جمعی^۱

عملگرهایی که برای شمارش، مجموع، میانگین و می نیمم و ماکزیمم بکار می روند. در واقع مجموعه ای از مقادیر را گرفته و یک مقدار تکی را بعنوان خروجی باز می گردانند. انواع این عملگرها عبارتند از:

Min , Max , Avg , Sum , Count

این عملگرها به شکل $G_{F_1(A_1), F_2(A_2), \dots, F_n(A_n)}(E)$ تعریف می شوند که در آن G_1, G_2, \dots, G_n عبارت جبر رابطه ای و F_1, F_2, \dots, F_n لیست ستونهایی است که بر روی آن ها گروه بندی صورت می گیرد و می تواند وجود نداشته باشد. و هر یک از F_1, F_2, \dots, F_n همان توابع جمعی هستند که روی ستونهای $A_1 \dots A_n$ تعریف شده اند.

مثال :

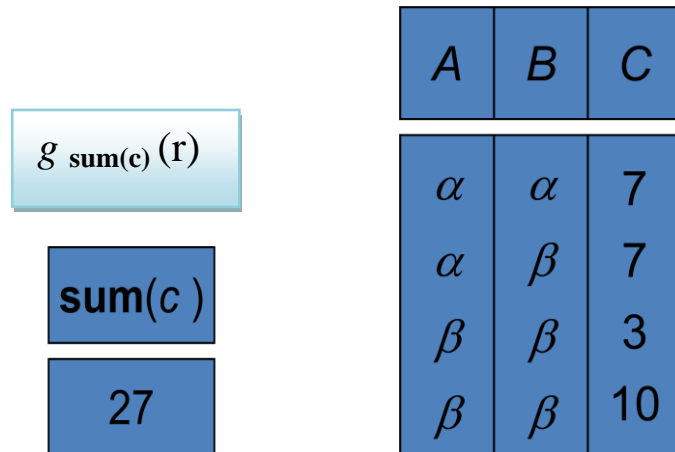

۴-۳-۴. عملگر انتساب^۲

در صورت طولانی بودن پرسش ها با استفاده از عملگر انتساب می توان بخشی از جدول را در جایی ذخیره نمود و در ادامه کار مورد استفاده قرار داد. نماد این عملگر \leftarrow بوده و این عملگر یک روش مناسب برای بیان پرس و جوهای پیچیده است. به عنوان مثال تقسیم را می توان به صورت زیر بیان کرد:

$$\begin{aligned} temp1 &\leftarrow \prod_{R-S} (r) \\ temp2 &\leftarrow \prod_{R-S} ((temp1 \times s) - r) \\ result &= temp1 - temp2 \end{aligned}$$

¹ Aggregate Operator

² Assignment

۴-۳-۵. عملگر نیم پیوند^۱

این عملگر گونه ای دیگر از پیوند طبیعی است که در آن، تنها تاپلهای پیوند شدنی از رابطه سمت چپ در رابطه جواب وارد می شوند. به عبارت دیگر مشابه پیوند طبیعی است با این تفاوت که فقط ستونهای جدول اول را می دهد. این عملگر در پایگاه داده های توزیع شده کاربرد دارد.

$$R1 \bowtie R2 = \prod_{\text{Attribute}(R1)} (R1 \bowtie R2)$$

۴-۳-۵. عملگر نیم تفاضل^۲

این عملگر بصورت زیر تعریف شده است :

$$R1 \text{ SEMIMINUS } R2 = R1 \text{ MINUS } (R1 \bowtie R2)$$

نکته: در عملگر تفاضل، دو عملوند باید هم نوع باشند ولی در نیم تفاضل، این مساله لازم نیست.

۴-۳-۶. عملگر فرای پیوند (پیوند بیرونی)^۳

نوع دیگری از عملگر پیوند که معمولاً به شرط تساوی بکار میرود. این عملگر توسعه یافته عملگر پیوند است که در آن از دست رفتن اطلاعات جلوگیری می کند. این عملگرها، به سه دسته تقسیم می شوند:

- فرای پیوند چپ (Left Outer Join) با نماد $\bowtie\leftarrow$ مانند پیوند طبیعی است با این تفاوت که علاوه بر تاپلهای پیوند شدنی از دو رابطه، تاپلهای پیوند نشدنی از رابطه چپ هم، پیوند شده با مقادیر NULL، در جواب وارد می شوند.
- فرای پیوند راست (Right Outer Join) با نماد $\rightarrow\bowtie$ تاپلهای پیوند نشدنی از رابطه راست هم، پیوند شده با مقادیر NULL، در جواب وارد می شوند.
- فرای پیوند کامل (Full Outer Join) با نماد $\bowtie\leftrightarrow$: هر دو حالت راست و چپ را شامل می شود.

۴-۴-۴. مجموعه کامل عملگرها در جبر رابطه ای:

از میان عملگرهای مطرح شده تاکنون، برخی مبنایی هستند به این معنا که مجموعه آنها از نظر عملیاتی کامل است و هر عملگر دیگر را می توان بر حسب عملگرهای این مجموعه بیان کرد. این مجموعه کامل بصورت زیر است :

$$\{ \text{Select} , \text{Project} , \text{Union} , \text{Minus} , \text{Time} \}$$

برخی عملگرهای تعریف شده با این مجموعه عبارتند از :

$$R1 \cap R2 = R1 - (R1 - R2) = R2 - (R2 - R1)$$

$$R1 \cap R2 = (R1 \cup R2) - (R1 - R2) \cup (R2 - R1)$$

$$R1(Y,X) \div R2(X) = R1[Y] - ((R1[Y] \times R2) - R1)[Y]$$

۴-۵. برخی خواص عملگرها :

اگر R,S,T رابطه باشند داریم :

$$1- R \bowtie S = S \bowtie R$$

$$2- (R \bowtie S) \bowtie T = R \bowtie (S \bowtie T)$$

¹ Semi Join

² Semi Minus

³ Outer join

- 3- $\prod A_1..A_p (\prod A_i..A_j) (R) = \prod A_1..A_p (R)$
 4- $\sigma_{A_i='a'} (R) \cup \sigma_{A_i='a'} (S) = \sigma_{A_i='a'} (R \cup S)$
 5- $\sigma_{A_i='a'} (R) \cap \sigma_{A_i='a'} (S) = \sigma_{A_i='a'} (R \cap S)$
 6- $\sigma_{A_i='a'} (R) - \sigma_{A_i='a'} (S) = \sigma_{A_i='a'} (R - S)$
 7- $\prod A_1..A_p (R) \cup \prod A_1..A_p (S) = \prod A_1..A_p (R \cup S)$

۴-۶. بهینه‌سازی پرس و جو

در جبر رابطه‌ای برای یک سؤال ممکن است چند پاسخ وجود داشته باشد ولی همه آنها از نظر فضای مصرفی و زمان معادل نیستند. اینکه کدام روش بهینه‌تر است موضوع مهمی است. در برخی از DBMS ها، بخشی با بهینه‌ساز پرس و جو (query optimizer) وجود دارد، که قبل از کامپایل کردن پرس و جوها، آنها را بهینه می‌کند. جهت بهینه‌سازی پرس و جوها می‌توان از قواعد زیر استفاده کرد:

- ۱- گزینش را هرچه ممکن است زودتر انجام دهید. به عبارتی اولویت بیشتری دارد.
- ۲- شرط‌های ترکیبی را به شرط‌های متوالی تبدیل کنید.
- ۳- عملگر پرتو را دیرتر از گزینش و زودتر از سایر عملگرها انجام دهید.
- ۴- از نظر ریاضی، عملگر پیوند طبیعی خاصیت جابه‌جایی و شرکت‌پذیری دارد ولی از نظر کامپیوتری، ممکن است زمان و حافظه مورد نیاز عملیات $A \bowtie B$ خیلی بیشتر از $B \bowtie A$ باشد.
- ۵- در چند عمل پرتو متوالی، فقط پرتو آخری مؤثر است و بقیه قابل حذف هستند.

$$\bullet \prod_{L_1} (\prod_{L_2} (\dots (\prod_{L_n} (R)) \dots)) = \prod_{L_1} (R)$$

۴-۷. چند مثال از جبر رابطه‌ای.

مثال ۱. بانک اطلاعاتی تهیه کنندگان، قطعات، پروژه را در نظر بگیرید. ساختار آن در زیر ارائه شده است با استفاده از جبر رابطه‌ای به پرس و جوهای زیر پاسخ دهید.

S (s# , sname , status , city)
 P (p# , pname , color , weight , city)
 J (j# , jname , city)
 SPJ (s# , p# , j# , Qty)

۱- جزئیات کامل تمام پروژه های شهر "تهران" را مشخص کنید.

$$\sigma_{city='تهران'} (J)$$

۱ - اسامی تهیه کنندگان قطعه P2 را بدهید :

$$\prod_{Sname} (\sigma_{P#='P2'} (S \bowtie SPJ))$$

۲ - اسامی تهیه کنندگانی که اقلا یک قطعه آبی را تهیه می کنند :

$$\prod_{Sname} ((\sigma_{color='آبی'} (P) \bowtie SPJ) \bowtie S)$$

۳ - اسامی تهیه کنندگانی را بدهید که تمام قطعات را تهیه می کنند :

$$\prod_{Sname} ((\prod_{(S#, P#)} (SPJ) \div \prod_{P#} (P)) \bowtie S)$$

۴ - اسامی تهیه کنندگانی که قطعه P2 را تهیه نمی کنند :

$$\prod_{Sname} (\prod_{S#} (S) - (\prod_{S#} (\sigma_{P#='P2'} (SPJ))) \bowtie S)$$

۵ - شماره قطعاتی را مشخص کنید که توسط یک تهیه کننده در شهر تهران یا پروژه ای در شهر تهران عرضه می شود:

$$\Pi_{P\#} (SPJ \infty (\delta_{city = 'تهران'} (S))) \cup \Pi_{P\#} (SPJ \infty (\delta_{city = 'تهران'} (J)))$$

مثال ۲: یک بانک اطلاعاتی در محیط عملیاتی بانک را در نظر بگیرید که دارای جداول زیر می باشد:

branch (branch_name , branch_city , assests)	شعبه بانک (نام شعبه، شهر شعبه، داراییها)
customer (customer_name , cust_street , custr_city)	مشتری (نام مشتری، خیابان و شهر)
account (account_number , branch_name , balance)	حساب (شماره حساب ، نام شعبه، موجودی)
loan (loan_number , branch_name , amount)	وام (شماره وام، نام شعبه، مقدار وام)
depositor (customer_name , account_number)	صاحب حساب (نام مشتری، شماره حساب)
borrower (customer_name , loan_number)	وام گیرنده (نام مشتری، شماره وام)

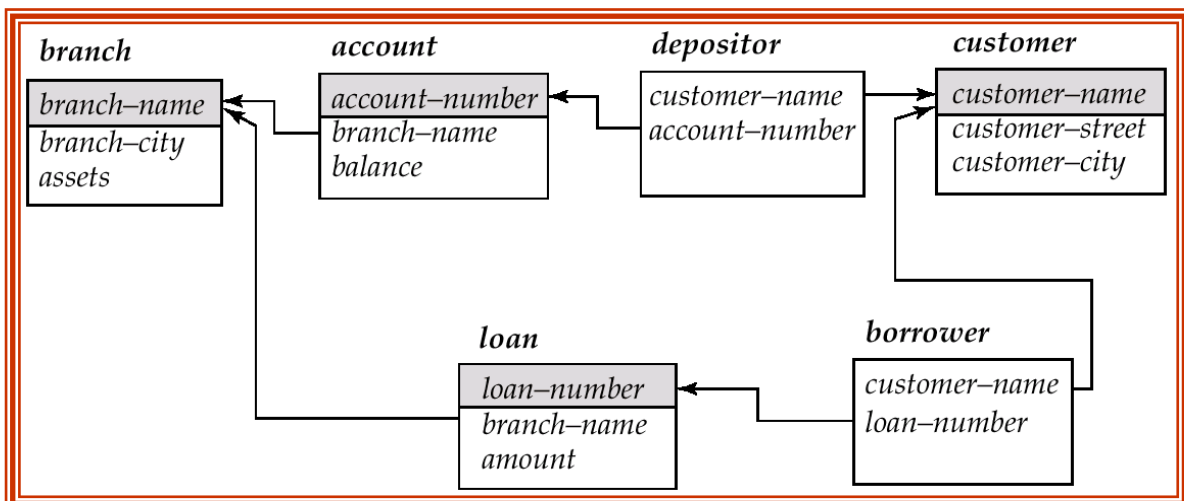
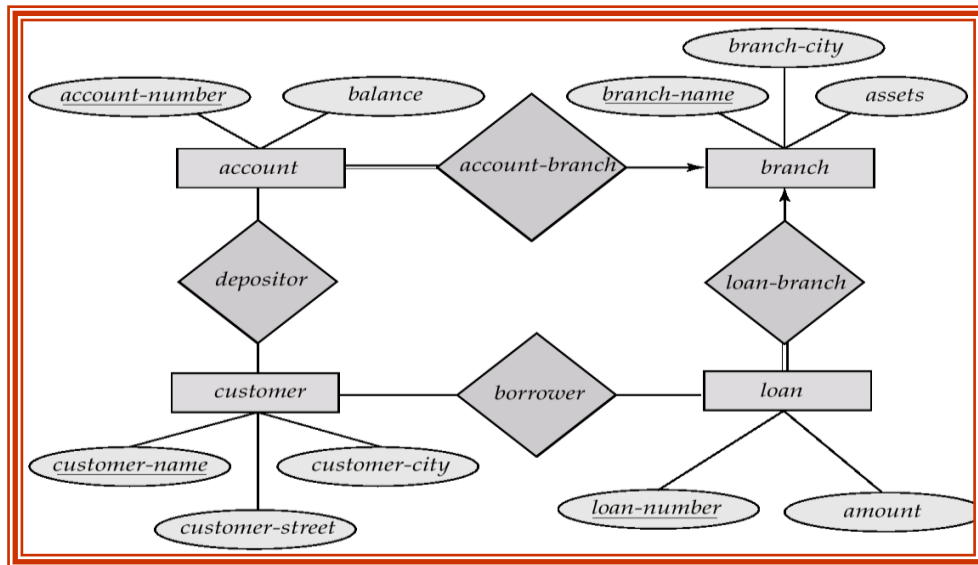

- نمونه پرسش ها و پاسخ آنها با استفاده از جبر رابطه ای:

۱- تمامی وامهای بیش از ۱۰۰۰۰۰۰ ریال را بدهید:

$$\sigma_{\text{amount} > 100000}(\text{loan})$$

۲- شماره وامهایی را که بیش از ۱۰۰۰۰۰۰ ریال می باشند بدهید:

$$\Pi_{\text{loan_number}}(\sigma_{\text{amount} > 100000}(\text{loan}))$$

۳- اسامی تمامی مشتریانی که وام گرفته و شماره حساب دارند را بدهید:

$$\Pi_{\text{customer_name}}(\text{borrower}) \cap \Pi_{\text{customer_name}}(\text{depositor})$$

۴- اسامی تمام مشتریانی را که در شعبه مرکزی وام گرفته اند بدهید:

$$\Pi_{\text{customer_name}}(\sigma_{\text{branch_name} = \text{'مرکزی'}}(\sigma_{\text{borrower.loan_number} = \text{loan.loan_number}}(\text{borrower} \times \text{loan})))$$

۵- اسامی تمام مشتریانی که در شعبه نادری وام گرفته اند را بدهید:

$$Q1: \Pi_{\text{customer_name}}(\sigma_{\text{branch_name} = \text{'نادری'}})$$

$$(\sigma_{\text{borrower.loan_number} = \text{loan.loan_number}}(\text{borrower} \times \text{loan}))$$

$$Q2: \Pi_{\text{customer_name}}(\sigma_{\text{loan.loan_number} = \text{borrower.loan_number}}$$

$$(\text{loan}) \times \text{borrower})$$

۶- اسامی تمام مشتریانی را که یک حساب در تمام شعبه های شهر قزوین دارند را بدهید:

$$\Pi_{\text{customer_name}, \text{branch_name}}(\text{depositor} \infty \text{account}) \div \Pi_{\text{branch_name}}(\sigma_{\text{branch_city} = \text{'قزوین'}}(\text{branch}))$$

۴-۸. عملگرهای کار بر روی داده ها:

هر کاربر در محیط پایگاه داده برای انجام عملیات نیازمند، عملگرهای زیر می باشد:

- عملگر درج
- عملگر بهنگام سازی
- عملگر حذف

این عملگرها در واقع امکانات حذف، اضافه و اصلاح اطلاعات را برای کاربر فراهم می آورند. در ادامه به شرح هریک خواهیم پرداخت.

۴-۸-۱. عمل درج

این عملگر امکان اضافه کردن اطلاعات به جداول اطلاعاتی را فراهم می سازد. این عملگر در حالت کلی امکان افزودن داده ها به دو صورت زیر را دارد:

۱- افزودن یک سطر به جدول

۲- افزودن چندین سطر از جدولی دیگر به این جدول

شکل کلی دستور به صورت $r \cup E \leftarrow r$ است. که در آن r رابطه و E عبارت جبر رابطه ایست که می خواهد به r اضافه شود. در واقع عملگر انتساب است که نتیجه را به همان جدول r نسبت می دهد و ذخیره می کند.

مثال ۱. حسابی با شماره A-973 برای Ali در شعبه Azadi ایجاد کنید:

$$account \leftarrow account \cup \{("Azadi", A-973, 1200)\}$$

$$depositor \leftarrow depositor \cup \{("Ali", A-973)\}$$

۴-۸-۲. حذف

این عملگر جهت حذف سطرهایی از اطلاعات درون جداول بکار می رود. در جبر رابطه ای عمل حذف به صورت $r \leftarrow r - E$ تعریف می شود.

مثال ۱: سطرهایی از جدول حساب مربوط به شعبه Center را حذف کنید.

$$account \leftarrow account - \sigma_{branch_name = "Center"}(account)$$

مثال ۲: اطلاعات وام های کمتر از ۱۰۰۰۰ تومان را حذف کنید.

$$loan \leftarrow loan - \sigma_{amount \geq 0 \text{ and } amount \leq 1000}(loan)$$

مثال ۳: تمام اطلاعات مربوط به حساب های شهر قزوین را حذف کنید.

$$r_1 \leftarrow \sigma_{branch_city = "Qazvin"}(account \bowtie branch)$$

$$r_2 \leftarrow \prod_{branch_name, account_number, balance}(r_1)$$

$$r_3 \leftarrow \prod_{customer_name, account_number}(r_2 \bowtie depositor)$$

$$account \leftarrow account - r_2$$

$$depositor \leftarrow depositor - r_3$$

۴-۸-۳. بهنگام سازی

این عملگر امکان تغییر اطلاعات ذخیره شده در یک جدول را برای کاربر فراهم می آورد. شکل کلی دستوریبروز رسانی در جبر رابطه ای به صورت $r \leftarrow \prod_{F_1, F_2, \dots, F_n}(r)$ است.

مثال. تمام حساب ها را ۵ درصد سود دهید.

$$account \leftarrow \prod_{account_number, branch_name, balance * 1.05}(account)$$

۴-۹. محاسبات رابطه ای

نوع دیگری از امکانات انجام عملیات در رابطه ها، حساب رابطه ای است که از نظر منطقی معادل جبر رابطه ای است. محاسبات رابطه ای امکان دیگری برای انجام عملیات روی رابطه ها و کار با بانک رابطه ای است که حالت ناروشمند (غیر رویه ای) دارد یعنی در آن عملیات لازم برای اشتقاق رابطه ای از رابطه های دیگر تصریح نمی شود. به عبارتی تنها آنچه که باید بازیابی شود تشریح می شود و چگونگی بازیابی آنها بیان نمی شود.

محاسبات رابطه ای در دو شاخه بیان می شود:

۱- محاسبات روی تاپل ها^۱

۲- محاسبات روی میدان ها^۲

1 Tuple Relational Calculus

2 Domain Relational calculus

ایده اولیه استفاده از محاسبات رابطه ای نخستین بار توسط Knuth مطرح شد و سپس کاد نحوه استفاده از آن را برای انجام عملیات روی رابطه های بانک رابطه ای بیان کرد. بر اساس کارهای کاد زبان Alpha طراحی شد که البته به مرحله پیاده سازی نرسید. بعدها زبانی بنام Quel بر گرفته از Alpha طراحی شد که به نوعی می توان آن را نمونه پیاده سازی Alpha دانست.

۴-۹-۱. محاسبات رابطه ای تاپلی

در حساب رابطه ای تاپلی، یک مفهوم مهم به نام متغیر طیفی (تاپلی) وجود دارد. متغیر تاپلی متغیری است که مقادیرش از یک رابطه بر گرفته می شود و به عبارت دیگر، طیف مقادیر مجازش، همان تاپلهای مجموعه بدنه رابطه است. متغیر تاپلی را بایستی تعریف کرد که در زبان Quel بصورت زیر است:

Range of SX is S ;
RETRIEVE (SX.S#) WHERE SX.CITY = `TEHRAN`

در اینجا متغیر SX همان متغیر تاپلی است که مقادیرش تاپلهای S هستند. گرامر زبان مبتنی بر محاسبات رابطه ای را می توان در کتابهای مختلف بانک اطلاعاتی از جمله کتاب آقای دیت مشاهده کرد که خارج از بحث این درس می باشد. در اینجا به طور خلاصه برخی مفاهیم اساسی موجود در محاسبات رابطه ای بیان می شود و سپس به ذکر چند مثال بسنده می کنیم. در محاسبات رابطه ای هر پرس وجو به صورت $\{ t | P(t) \}$ بیان می گردد که شامل مجموعه ای از تاپلهای t است که شرط P بر روی آن صدق می کند. t یک متغیر تاپلی است که $t[A]$ مقدار تاپل را روی ستون A نشان می دهد. $t \in r$ بیانگر این است که تاپل t عضوی از رابطه r است و P فرمولی است که بر پایه منطق گزاره ها بیان می شود.

۴-۹-۱-۱. عملگرها

دو عملگر در محاسبات رابطه ای تعریف شده اند که به آنها سور گویند که عبارتند از:

- سور وجودی^۱ به معنای وجود دارد و به صورت $\exists t \in r(Q(t))$ نوشته می شود که بیان می کند حداقل یک تاپل t وجود دارد که در آن شرط $Q(t)$ صدق می کند.
- سور همگانی^۲ به معنای برای همه است و به صورت $\forall t \in r(Q(t))$ نوشته می شود که بیان می کند برای همه تاپل ها شرط $Q(t)$ برقرار است.

به کمک این دو سور عبارات محاسبات رابطه ای نوشته می شوند و در آن گزاره هایی بر نهاده می شوند. حاصل ارزیابی این عبارات ممکن است true و یا false باشد.

◀ توجه: سور همگانی FORALL را می توان به کمک سور وجودی EXISTS بیان نمود.

FORALL X(P) = NOT EXISTS X (NOT P)

این دو سور به روش های زیر قابل تبدیل به یکدیگر می باشند:

FORALL T(f) = NOT EXISTS T(NOT f)

EXISTS T(f) = NOT (FORALL T(NOT f))

FORALL T((f) AND (g)) = NOT EXISTS T(NOT (f) OR NOT (g))

FORALL T((f) OR (g)) = NOT EXISTS T(NOT (f) AND NOT (g))

1 Exist quantifiers

2 FOR ALL quantifier

EXISTS T((F) OR (g)) = NOT FORALL T(NOT (f) AND NOT (g))

EXISTS T((f) AND (g)) = NOT FORALL T(NOT (f) OR NOT (g))

FORALL T(f) => EXISTS T(f)

NOT EXISTS T(f) => NOT FORALL T(f)

۴-۹-۱-۲. استفاده در حساب محمولات در فرموله کردن پرس و جوها:

بانک اطلاعاتی قبلی در مورد بانک و حساب و وام را در نظر بگیرید. می خواهیم نحوه فرموله کردن پرس و جوها را با کمک محاسبات رابطه ای ببینیم.

اطلاعات شامل شماره وام، نام شعبه و میزان وام وام های بالای ۱۲۰۰۰۰ تومان را بدهید.	سوال
$\{t \mid t \in loan \wedge t[amount] > 120000\}$	پاسخ
شماره وام های بالای ۱۲۰۰۰۰ تومان را بدهید.	سوال
$\{t \mid \exists s \in loan (t[loan_no] = s[loan_no] \wedge s[amount] > 1200)\}$	پاسخ
اسامی مشتریانی را بدهید که یا وام یا حساب یا هر دو را در بانک دارند.	سوال
$\{t \mid \exists s \in borrower (t[customer_name] = s[customer_name]) \vee \exists u \in depositor (t[customer_name] = u[customer_name])\}$	پاسخ
اسامی مشتریانی را بدهید که هم وام و هم حساب در بانک دارند.	سوال
$\{t \mid \exists s \in borrower (t[customer_name] = s[customer_name]) \wedge \exists u \in depositor (t[customer_name] = u[customer_name])\}$	پاسخ
اسامی مشتریانی را بدهید که از شعبه center وام گرفته و شهر محل اقامتشان با شهر شعبه یکی است.	سوال
$\{t \mid \exists s \in loan (s[branch_name] = "center" \wedge \exists u \in borrower (u[loan_no] = s[loan_no]) \wedge t[customer_name] = u[customer_name]) \wedge \exists v \in customer (u[customer_name] = v[customer_name] \wedge t[customer_city] = v[customer_city])\}$	پاسخ
اسامی مشتریانی را بدهید که در تمام شعبات شهر Qazvin حساب دارند.	سوال
$\{t \mid \exists r \in customer (t[customer_name] = r[customer_name]) \wedge (\forall u \in branch (u[branch_city] = "Qazvin" \Rightarrow \exists s \in depositor (t[customer_name] = s[customer_name]) \wedge \exists w \in account (w[account_number] = s[account_number]) \wedge (w[branch_name] = u[branch_name])))\}$	پاسخ

• نکات مهم در خصوص آنالیز رابطه ای :

- ۱- محاسبات رابطه ای ناروشمند است و تفاوت اصلی اش با جبر رابطه ای همین است.
- ۲- جبر رابطه ای و محاسبات رابطه ای معادلند .
- ۳- هر دو اکمال رابطه ای دارند یعنی هر رابطه متصور از رابطه های ممکن قابل اشتقاق به کمک هر یک از این دو امکان می باشد.
- ۴- زبانهای مبتنی بر محاسبات رابطه ای به دلیل ناروشمند بودن سطحشان بالاتر است.

۴-۱۰. تمرینات این فصل:

بانک اطلاعاتی زیر را در نظر بگیرید :

Employee (employee_name ,stat , city,street)	(خیابان,شهر, وضعیت , نام) کارمند
Works (employee_name ,company_name , salary)	(میزان حقوق , نام شرکت ,نام کارمند) کار
Company (company_name ,city)	(شهر ,نام) شرکت
Manages (employee_name, manager_name)	(نام مدیر ,نام کارمند)مدیر

با توجه به بانک مذکور به سوالات زیر به زبان جبر رابطه ای پاسخ دهید :

الف : اسامی و آدرس خیابان و شهر محل اقامت تمام کارمندانی را بدهید که در شرکت آفتاب رایانه کارمی کنند و حقوق بالای ۱۰۰/۰۰۰ تومان می گیرند. (۱/۵ نمره)

ب: مشخصات تمام کارمندانی را بدهید که در همان شهری که شرکت کارشان قرار دارد کارمی کنند نیز اقامت دارند. ۱/۵ نمره

ج) اسامی کارمندانی را بدهید که در همان شهر و خیابانی که مدیرانشان زندگی می کند قرار دارند. ۱ نمره

د) حقوق مدیران شرکت ایزیران را ۱۰ درصد افزایش دهید. (۱ نمره)

فصل پنجم :

آشنایی با زبان SQL

۵-۱ مقدمه.

SQL یک زبان استاندارد برای کار روی بانک اطلاعاتی رابطه ای است و هر محصول نرم افزاری موجود در بازار از آن پشتیبانی می کند. SQL اولین بار در اوایل دهه ۱۹۶۰ در بخش تحقیقات IBM طراحی شد و برای اولین بار در مقیاس بزرگ روی کامپیوترهای IBM به نام سیستم R پیاده سازی شد و سپس بر روی انواع متعددی از محصولات تجاری در IBM و محصولات دیگر پیاده سازی شد. در این فصل زبان SQL مورد بحث 92 SQL یا 2 SQL است که نام رسمی آن International Standard Database Language SQL (1992) می باشد. SQL بجای دو اصطلاح رابطه و متغیر رابطه ای از اصطلاح جدول استفاده می کند. SQL تا تبدیل شدن به یک زبان رابطه ای کامل فاصله زیادی دارد. با این همه SQL استاندارد است و تقریباً توسط هر محصول نرم افزاری بانک اطلاعات پشتیبانی می شود و هر فرد حرفه ای نیازمند آن است. امروزه نسخه جدیدی از زبان استاندارد به نام Sql-2003 نیز ارائه شده است که هنوز در پایگاه های داده رابط های مورد استفاده قرار نگرفته است. زبان SQL از دو بخش عمده تشکیل شده است: زبان تعریف داده ها^۱ (DDL) و زبان کار با داده ها^۲ (DML).

۵-۲. احکام تعریف داده ها (DDL) در SQL

این احکام شامل تعریف جداول، شاخص، حذف جداول، شاخص و تغییرات آن ها می باشد. در تعریف جدول ها باید نام، صفت ها، دامنه مقادیر آنها، کلیدهای جدول و کنترل های لازم روی ستون های آن مشخص شود. انواع دامنه ها در SQL به شرح زیر است:

- Char (n) یک رشته کاراکتری با طول ثابت که توسط کاربر n مشخص می شود .
- Varchar (n) رشته های با طول متغیر حداکثر به طول n
- در Oracle نوع Varchar2 برای رشته های با طول متغیر و حداکثر ۲۰۰۰ کاراکتر تعریف شده است.
- Int اعداد صحیح
- Small int اعداد کوچک
- Numeric (p,d) اعداد اعشاری p حداکثر تعداد رقمها و d تعداد رقم های اعشاری .
- Double , real

¹ Data Definition Language

² Data Manipulation Language

- Float(n) اعداد اعشاری با دقت حداقل n رقم .
- Not null می تواند در انتهای تعریف فیلد به کار رود که در این صورت، صفت خاصه مورد نظر نمی تواند مقدار null داشته باشد.
- Date تاریخ شامل ۴ رقم برای سال ، ماه و روز :
- 2001 - 7 - 27 : مثال
- Time برای نمایش ساعت .

time '09 : 00 : 30 '
time '09 : 00 : 30 : 75 '

- Timestamp شامل تاریخ و زمان

Timestamp : ' 2001 - 1 - 27 09 : 30: 27 . 75'

- Interval دوره های زمانی

مثال : interval '1' day

مقادیر Interval می توانند به مقادیر date / time / timestamp اضافه شوند .

- امکان استخراج فیلد از داده های تاریخ و زمان وجود دارد .
- extract (year from r . time1)
- امکان تبدیل رشته به تاریخ و زمان نیز وجود دارد .
- cast < string - valued expression > as date
- در SQL 92 امکان تعریف دامنه نیز وجود دارد که برای اینکار دستور زیر بایستی نوشته شود:

```
CREATE DOMAIN name type
[DEFAULT]
[CONSTRAINT]
CHECK(...)
```

مثال: دامنه مقادیر *Dollars* و *AccountType* به صورت زیر تعریف شده اند.

```
create domain Dollars numeric(12, 2);
create domain AccountType char(10)
constraint account-type-test
check (value in ('Checking', 'Saving'))
```

۵-۲-۱. دستورات تعریف جداول

برای تعریف جدول از دستور زیر استفاده می شود:

```
Create table r ( A1D1, A2D2, ..., AnDn, ...,
(integrity-constraintk))
```

* r نام رابطه، هر A_i نام صفت خاصه در شمای r است و D_i نوع داده ای در دامنه صفت خاصه A_i است.

مثال از تعریف جدول شعبه بانک:

```
Create table branch
(branch - name char (15) not null ,
branch -city char (30) ,
assest integer )
```

• محدودیت های جامعیت در تعریف جداول:

• not null

• Primary key (A_1, \dots, A_n)

کلید اصلی انتخاب not null را به طور خودکار برای فیلد در نظر خواهد گرفت.

دستور Unique برای تعریف کلید های کاندید به کار می رود.

دستور Check (P) برای کنترل مقدار فیلدها به کار می رود که شرط کنترلی P است.

• FOREIGN Key ($A_1 \dots$) References

دستور FOREIGN KEY کلید خارجی را مشخص می کند و با قید References تعیین می کند که ارجاع به

کدام جدول صورت می گیرد.

مثال:

```
create table customer
(customer_name    char(20),
customer_street  char(30),
customer_city    char(30),
primary key (customer_name ))
```

```
create table branch
(branch_name char(15),
branch_city  char(30),
assets numeric(12,2),
primary key (branch_name ))
```

```
create table account
(account_number  char(10),
branch_name     char(15),
balance         integer,
primary key (account_number),
foreign key (branch_name) references branch )
```

```
create table depositor
(customer_name   char(20),
account_number  char(10),
primary key (customer_name, account_number),
foreign key (account_number) references account,
foreign key (customer_name) references customer )
```

۵-۲-۲. حذف و تغییر جداول Drop and Alter tables

عبارت Drop table تمام اطلاعات یک جدول و خود جدول را از بانک اطلاعاتی حذف می کند و برای تغییر در ستون های جدول از دستور عبارت alter table استفاده می شود که تغییر می تواند اضافه کردن و یا حذف

صفات خاصه در جدول باشد. با اضافه کردن صفت جدید تمامی تاپلهای رابطه مقدار null را برای آن صفت خاصه می گیرند. فرم کلی دستور بصورت زیر است:

Alter table r add A D

A اسم صفت فاصله جدید و D دامنه آن می باشد.

دستور *Alter table r drop A* صفت خاصه را از جدول حذف می کند. این دستور (در عمل حذف صفت خاصه) توسط بیشتر بانکهای اطلاعاتی پشتیبانی نمی شود.

دستور *Alter table r Modify A NewType* برای تغییر نوع یک صفت خاصه به کار می رود.

۵-۳. احکام کار با داده ها در SQL

در SQL چهار دستور اساسی برای کار با داده ها وجود دارد :

- SELECT
- UPDATE
- DELETE
- INSERT

۵-۳-۱. احکام بازیابی داده ها

در SQL تنها یک حکم واحد برای بازیابی وجود دارد و آن دستور SELECT است. شکل کلی این دستور به فرم زیر می باشد:

```
select A1, A2, ..., An
from r1, r2, ..., rm
where P
[ Group by columns ]
[ Having P ]
[ ORDER BY A1, A2, ]
```

A_i ها صفات خاصه و r_i ها رابطه ها و P شرط است. در صورت استفاده از سه قسمت اول پرس و جو معادل جبر رابطه ای زیر می باشد:

$$\prod_{A_1, A_2, \dots, A_n} (\sigma_P(r_1 \times r_2 \times \dots \times r_m))$$

عبارت جلوی دستور select معادل عمل پرتو در جبر رابطه ای است و عبارت جلوی where معادل همان تحدید یا گزینش است. برخی نکات مهم این دستور عبارتند از:

- عبارت (*) در جلوی select معادل تمام صفات خاصه رابطه است .
- در SQL ممکن است نتیجه پرس و جو حاوی داده های تکراری باشد لذا برای حذف مقادیر تکراری کلمه distinct را بایستی بعد از select بکار برد .

```
Select distinct A1, ...
From ri
```

- در صورت استفاده از کلمه all بعد از select حذف مقادیر تکراری انجام نخواهد گرفت.
- در جلوی select می توان از عبارات ریاضی شامل عملگرهای + و - و * و / نیز استفاده کرد.

```
Select S#, P#, Qty * 5 from SP
```

- در جلوی عبارت where شرط بکار می رود که می تواند با and ، or و not نیز ترکیب شود.
- در شرط جلوی where از عبارت between نیز می توان استفاده کرد.

```
Select * From SP
Where Qty between 2 and 5
```

مثال. شماره وام هایی که مبلغ آنها بین ۹۰۰۰۰ تا ۱۰۰۰۰۰۰ است را بدهید.

```
select loan_number
from loan
where amount between 90000 and 100000
```

- اگر چند جدول جلوی عبارت from آورده شود به منزله حاصلضرب دکارتی رابطه هاست. مثال. حاصلضرب بین رابطه های load, borrower

```
select *
from borrower, loan
```

مثال. اسامی مشتریان، شماره وام آنها و مبلغ وامشان را بدهید که در شعبه center وام گرفته اند.

```
select customer_name, borrower.loan_number, amount
from borrower, loan
where borrower.loan_number = loan.loan_number and
branch_name = 'Center'
```

- در SQL امکان نام گذاری مجدد رابطه و یا صفات خاصه با استفاده از عبارت as وجود دارد. قالب کلی دستور بصورت زیر است:

```
Oldname as new name
یا Oldname newname
```

- متغیرهای تاپلی در عبارت بعد از From از طریق کلمه as تعریف می شوند. مثال. اسامی مشتریان، شماره وام آنها و مبلغ وامشان را بدهید.

```
select customer_name, T.loan_number, S.amount
from borrower as T, loan as S
where T.loan_number = S.loan_number
```

- مثال. استفاده از متغیر تاپلی برای حاصلضرب یک رابطه در خودش. اسامی شعباتی را بدهید که میزان دارایی شان از برخی شعبات شهر کرج بیشتر است.

```
select distinct T.branch_name
from branch as T, branch as S
where T.assets > S.assets and S.branch_city = 'کرج'
```

- عبارت **ORDER BY** به معنی آن است که کاربر می خواهد جواب را به طور منظم روی صفت خاصه مورد نظرش ببیند. در صورتی که در انتها عبارت desc بیاید ترتیب نزولی و اگر asc بیاید ترتیب صعودی است. مثال. اسامی مشتریانی را که در شعبه مرکزی وام گرفته اند به ترتیب حروف الفبا بدهید.

```
select distinct customer_name
  from borrower, loan
 where borrower.loan_number = loan.loan_number and
        branch_name = 'مرکزی'
 order by customer_name
```

تطابق رشته ها

- در زبان SQL امکان مقایسه رشته ها و تطابق آنها نیز وجود دارد. این امکان توسط دو عملگر % و _ میسر است: علامت درصد % برای تطابق هر زیر رشته به کار می رود و علامت _ underline برای تطابق هر کاراکتری به کار می رود.
- مثال.

```
Select *
  From customer
  Where      CustomerName like " W %"
```

W % یعنی آنهایی که با W آغاز شده اند. و " W %" یعنی آنهایی که به W ختم شده اند.

```
Select *
  From customer
  Where      CustomerName like " _ _c %"
```

اسامی مشتریانی که حداقل سه حرف داشته باشد و سومین حرف از سمت چپ c باشد.

```
Select *
  From customer
  Where      CustomerName like " _ _c "
```

اسامی دقیقاً سه حرف داشته باشد و سومین حرف از سمت چپ c باشد.

- در صورتی که عدم تطابق بخواهد چک شود می توان به جای LIKE از NOT LIKE استفاده نمود.
- الحاق رشته ها در SQL توسط عملگر || انجام می گیرد.

عملیات مجموعه ای

عملیات اجتماع و اشتراک و تفریق نیز در SQL وجود دارند. عبارت union برای اجتماع و عبارت Intersect برای اشتراک و عبارت except برای عملگر منها به کار می روند. سطرهای تکراری اضافی همیشه از نتیجه یک UNION ، INTERSECT و یا EXCEPT حذف می شوند اما در SQL نسخه های UNION ALL ، EXCEPT ALL فراهم شده که در آن سطرهای تکراری باقی می ماند .

مثال. اسامی مشتریانی را بدهید که یا در بانک وام گرفته اند یا در بانک حساب دارند یا هر دو.

```
(select customer_name from depositor)
union
(select customer_name from borrower)
```

مثال. اسامی مشتریانی را بدهید که هم در بانک وام گرفته اند و هم حساب دارند.

```
(select customer_name from depositor)
intersect
(select customer_name from borrower)
```

مثال. اسامی مشتریانی را بدهید که یا در بانک حساب دارند ولی وام نگرفته اند.

```
(select customer_name from depositor)
except
(select customer_name from borrower)
```

توابع جمعی در SQL

در زبان SQL توابع جمعی نیز وجود دارند. این توابع روی لیستی از مقادیر یک ستون یا رابطه عمل کرده و یک مقدار را برمی گردانند. توابع جمعی عبارتند از:

- avg برای محاسبه میانگین

- max , min مینیمم، ماکزیمم

- sum مجموع مقادیر

- count تعداد مقادیر

مثال. میانگین موجودی حسابهای شعبه مرکزی را بدهید.

```
select avg (balance)
from account
where branch_name = 'Perryridge'
```

مثال. تعداد تاپل های رابطه Customer را بدهید.

```
select count (*)
from customer
```

مثال. تعداد مشتریانی که در بانک حساب دارند را بدهید.

```
select count (distinct customer_name)
from depositor
```

Group By

فرض کنید می خواهیم رکوردهای (یک جدول را بر اساس مقادیر یک یا چند ستون آن جدول گروه بندی نماییم بگونه ای که رکوردهای موجود در هر گروه دارای یک مقدار مشترک از ستونهای مورد نظر در گروه بندی باشند. برای انجام این کار از دستور Group By استفاده می شود.

عبارت **group by** در دستور باعث می شود رابطه داده شده بعد از جمله **from** را بر حسب مقادیر ستون داده شده گروه بندی کرده و آنگاه حکم SELECT در این جدول بازآرایی شده اجرا می شود.

مثال. تعداد مشتریان در هر شعبه را بدهید.

```
select branch_name, count (distinct customer_name)
from depositor, account
where depositor.account_number = account.account_number
group by branch_name
```

نکته : صفات خاصه در دستور select خارج از توابع جمعی بایستی در لیست گروه Group by ظاهر شده باشند در غیر این صورت خطا رخ می دهد .

نکته. در صورت داشتن شرط در گروه از عبارت **having** استفاده می شود. **Having** معنای مستقل ندارد و همیشه با **Group by** می آید و نقش آن در گروه همانند نقش **Where** در سطر می باشد .

مثال. اسامی شعبات و میانگین موجودی آن ها را بدهید که میانگین موجودی از ۱۰۰۰۰۰ بیشتر باشد.

```
select branch_name, avg (balance)
  from account
  group by branch_name
  having avg (balance) > 100000
```

SQL در برخورد با مقدار **NULL** به عنوان یک عملوند در عمل مقایسه نمی تواند تصمیمی بگیرد. یعنی سطرهای دارای **NULL** در ستون مورد نظر را در کار دخالت نمی دهد. اما اگر از عبارت **IS NULL** استفاده شود آنگاه سیستم با مقدار **NULL** برخورد می کند.

نتیجه هر عمل ریاضی روی **NULL** نیز **NULL** است.

تمام توابع جمعی بجز **Count(*)** تا پلهای با مقادیر **NULL** در آن صفت خاصه را نادیده می گیرند.

مثال. شماره وام هایی که مبلغ آنها مشخص نیست را بدهید.

```
select loan-number
  from loan
  where amount is null
```

• در برخی نسخه های SQL , توابع دیگری نیز وجود دارند که از جمله می توان توابع زیر را نام برد:

توابع مثلثاتی	توابع آماری	توابع رشته ها	توابع ریاضی	توابع تاریخ
TANH	VARIANCE	TO_NUMBER	LN	SYSDATE
COSH	STTDEV	LENGTH	SIGN	NEXT-DAY
TAN		REPLACE	FLOOR	
COS		RTRIM, LTRIM	MOD	
SIN		LPAD , RPAD	EXP	
SINH		CONCAT	POWER	
		TO_CHAR	CEIL	

پرس و جوهای فرعی

یکی از نیازهای کاربران امکان طرح پرسشی درون پرسش دیگر می باشد. هر گاه بخواهیم پرسشی را درون پرسشی دیگر مطرح نماییم، به آن پرسش فرعی می گویند. پرس و جوهای فرعی یکی از تواناییهای مهم در SQL می باشد که یک عبارت پرس و جوی **Select –from-where** است که در داخل یک پرس و جو به کار برده می شود.

معمولاً در پرسش های فرعی شرایط بگونه ایست که کاربر می خواهد مقداری را از بین یک مجموعه مقادیر بدست آورد. برای این منظور از عملگر IN استفاده می گردد.
مثال. اسامی مشتریانی را بدهید که هم در بانک وام گرفته اند و هم حساب دارند.

```
select distinct customer_name
  from borrower
  where customer_name in (select customer_name
                        from depositor)
```

یکی از نکات کلیدی در استفاده از عملگر مذکور این است که باید پرسش فرعی جلوی عملگر IN حتما دارای یک ستون هممنوع با ستون مورد پرسش باشد و نمی توان در پرسش فرعی از هر ستونی به عنوان خروجی استفاده کرد.

مثال. اسامی مشتریانی را بدهید که هم حساب و هم وام در شعبه مرکزی دارند.

```
select distinct customer_name
  from borrower, loan
  where borrower.loan_number = loan.loan_number and branch_name = 'center'
  and (branch_name, customer_name) in
      (select branch_name, customer_name
       from depositor, account
       where depositor.account_number =
         account.account_number)
```

اگر نتیجه پرس و جوی فرعی تک مقداری باشد می توان از عملگر $= < >$ نیز استفاده نمود.
مثال : شماره تهیه کنندگان هم شهر با S1 را بدهید .

```
Select S#
  From S
  Where city = ( Select city from S
                Where S# = 'S1')
```

جواب پرس و جوی فرعی بالا یک مقدار است .

می توان در پرس و جوهای فرعی از تابع جمع **جمع** نیز استفاده کرد.

مثال : شماره تهیه کنندگانی را بدهید که مقدار وضعیت آنها از ماکزیم مقدار وضعیت موجود در S کمتر باشد.

```
SELECT S#
  FROM S
  WHERE STATUS < ( SELECT MAX (STATUS)
                  FROM S );
```

مثال. اسامی شعباتی را بدهید که دارای شان از هر یک از شعبات شهر قزوین بیشتر باشد.

```
select branch_name
  from branch
  where assets > (select max(assets)
                 from branch
                 where branch_city = 'Qazvin')
```

مقایسه مجموعه ای در SQL با استفاده از عملگر های ALL و SOME

برای مقایسه مجموعه ای در پرسش های فرعی عملگر های Some و ALL نیز تعبیه شده است که همراه با عملگرهای مقایسه ای $<$, $>$, $=$, $<=$, $>=$ به کار می روند. برای Some مقایسه با برخی عناصر مجموعه و All برای مقایسه همه به کار می رود.

مثال. اسامی شعباتی را بدهید که دارای شان از **بعضی** از شعبات شهر قزوین بیشتر باشد.

```
select branch_name
  from branch
 where assets >some
        (select assets
         from branch
         where branch_city = 'Qazvin')
```

قبلا این پرسش را به صورت زیر نوشته بودیم.

```
select distinct T.branch_name
  from branch as T, branch as S
 where T.assets > S.assets and S.branch_city = 'Qazvin'
```

مثال. اسامی شعباتی را بدهید که دارای شان از **همه** شعبات شهر قزوین بیشتر باشد.

```
select branch_name
  from branch
 where assets >all
        (select assets
         from branch
         where branch_city = 'Qazvin')
```

توجه داریم: $(= \text{some}) \equiv \text{in}$ و $(\neq \text{all}) \equiv \text{not in}$

اما $(= \text{all}) \not\equiv \text{in}$ و $(\neq \text{some}) \not\equiv \text{not in}$

بررسی برای تهی یا غیر تهی بودن جواب های پرسش فرعی با EXISTS

در SQL می توان از سور وجودی EXISTS برای بررسی تهی بودن جواب های پرسش های فرعی استفاده می شود. عبارت EXISTS مقدار درست T برمی گرداند اگر آرگومان پرسش فرعی غیر تهی باشد. و عبارت NOT EXISTS مقدار T برمی گرداند اگر آرگومان پرسش فرعی تهی باشد.

exists $r \Leftrightarrow r \neq \emptyset$

not exists $r \Leftrightarrow r = \emptyset$

مثال: اسامی تهیه کنندگان قطعه P2 را بدهید.

```
SELECT SNAME
FROM S
WHERE EXISTS ( SELECT * FROM SP
                WHERE SP.S# = S.S# AND SP.P#='P2')
```

• عبارت EXISTS در SQL دارای ارزش درست است اگر فقط اگر نتیجه ارزیابی (Select ...) تهی نباشد.

• نکات مهم در مورد مثال مطرح شده:

۱. وجود S در S.S# ضروری ولی SP در SP.S# برای وضوح بیشتر است. وقتی که در یک پرس و جوی درونی از جدولی از پرس و جوی بیرونی ارجاع می دهیم. قید کردن شناسه آن ستون الزامی است.

۲. وجود شرط $SP.S\# = S.S\#$ به این معنا است که سیستم عمل پیوند را انجام دهد. هر چند ظاهرش همان است و از این دیدگاه استفاده از EXISTS همیشه کاراتر از شبیه سازی عمل پیوند است.

مثال مهم از NOT EXISTS. اسامی مشتریانی را بدهید که در تمام شعبات شهر قزوین حساب دارند.

بایستی توجه داشته که اگر داشته باشیم $X - Y = \emptyset \Leftrightarrow X \subseteq Y$

```
select distinct S.customer_name
from depositor as S
where not exists (
    (select branch_name
     from branch
     where branch_city = 'Qazvin')
except
(select R.branch_name
 from depositor as T, account as R
 where T.account_number = R.account_number and
       S.customer_name = T.customer_name ))
```

بررسی تکراری بودن با نبودن تاپل های پرسش فرعی با UNIQUE

در SQL می توان از دستور Unique برای بررسی اینکه جواب های پرسش های فرعی دارای تاپل های تکراری است یا خیر استفاده می شود. عبارت Unique مشابه عبارت EXISTS بوده و در آن ارتباط بین پرسش بیرونی و درونی بایستی ذکر شود.

مثال. اسامی مشتریانی را بدهید که **حداکثر** یک حساب در شعبه Center دارند.

```
select distinct T.customer-name
from depositor as T
where unique (
  select R.customer-name
  from account, depositor as R
  where T.customer-name = R.customer-name and
        R.account-number = account.account-number and
        account.branch-name = 'Center')
```

مثال. اسامی مشتریانی را بدهید که **حداقل** دو حساب در شعبه Center دارند.

```
select distinct T.customer-name
from depositor as T
where not unique (
  select R.customer-name
  from account, depositor as R
  where T.customer-name = R.customer-name and
        R.account-number = account.account-number and
        account.branch-name = 'center')
```

عملگر پیوند (درونی و خارجی)

در زبان SQL برای عمل پیوند عملگر Join در نظر گرفته شده است. عملگر پیوند درونی، متداول ترین نوع پیوند بین دو جدول می باشد که بر اساس آن تمامی رکوردهایی از دو جدول که در شرط تعریف شده در پیوند صدق می کنند، مورد بررسی قرار می گیرند. دستور عملگر پیوند با توجه به شکل زیر است:

Join types	Join Conditions
inner join	natural
left outer join	on <predicate>
right outer join	using (A ₁ , A ₁ , ..., A _n)
full outer join	

در برخی مواقع ممکن است مقادیر ستون هایی که می خواهند در عمل پیوند ترکیب شوند مقدار Null داشته باشند. در چنین شرایطی عملگر پیوند داخلی برخی سطر ها را حذف می کند. چنانچه بخواهیم در عمل پیوند تمامی اطلاعات سطرهای مورد نظر نیز نمایش یابند لازم است از پیوند خارجی (فراپیوند استفاده کنیم). پیوند خارجی به سه شکل پیوند خارجی از چپ، پیوند خارجی از راست و پیوند خارجی کامل وجود دارد. برای بررسی عملکرد این عملگر ها به مثال زیر توجه کنید.

مثال. جداول زیر را در نظر بگیرید.

<i>loan_number</i>	<i>branch_name</i>	<i>amount</i>	<i>customer_name</i>	<i>loan_number</i>
L-170	Downtown	3000	Jones	L-170
L-230	Redwood	4000	Smith	L-230
L-260	Perryridge	1700	Hayes	L-155

loan *borrower*

عملکرد عملگر پیوند داخلی (درونی) به صورت زیر است:

loan inner join borrower on
loan.loan_number = borrower.loan_number

<i>loan_number</i>	<i>branch_name</i>	<i>amount</i>	<i>customer_name</i>	<i>loan_number</i>
L-170	Downtown	3000	Jones	L-170
L-230	Redwood	4000	Smith	L-230

عملکرد عملگر فرایوند از چپ به صورت زیر است:

loan left outer join borrower on
loan.loan_number = borrower.loan_number

<i>loan_number</i>	<i>branch_name</i>	<i>amount</i>	<i>customer_name</i>	<i>loan_number</i>
L-170	Downtown	3000	Jones	L-170
L-230	Redwood	4000	Smith	L-230
L-260	Perryridge	1700	<i>null</i>	<i>null</i>

عملکرد عملگر فرایوند از راست به صورت زیر است:

loan Right outer join borrower on
loan.loan_number = borrower.loan_number

<i>loan_number</i>	<i>branch_name</i>	<i>amount</i>	<i>customer_name</i>
L-170	Downtown	3000	Jones
L-230	Redwood	4000	Smith
L-155	<i>null</i>	<i>null</i>	Hayes

عملکرد عملگر پیوند خارجی کامل به صورت زیر است:

loan full outer join borrower on
loan.loan_number = borrower.loan_number

<i>loan_number</i>	<i>branch_name</i>	<i>amount</i>	<i>customer_name</i>
L-170	Downtown	3000	Jones
L-230	Redwood	4000	Smith
L-260	Perryridge	1700	<i>null</i>
L-155	<i>null</i>	<i>null</i>	Hayes

۲-۳-۵. احکام تغییر بانک اطلاعاتی:

الف. احکام حذف داده ها

برای حذف یک یا چند تاپل از جدول می توان از دستور Delete استفاده کرد :

```
DELETE FROM R
WHERE P
```

مثال. اطلاعات حساب های شعبه Azadi را حذف کنید. البته بایستی توجه داشت این حذف در صورتی اجرا می شود که قانون جامعیت ارجاعی را نقض نکند.

```
delete from account
where branch_name = 'Azadi'
```

مثال. اطلاعات حساب های شعبه های شهر Alvand را حذف کنید.

```
delete from account
where branch_name in (select branch_name
from branch
where branch_city = 'Alvand')
```

مثال. اطلاعات حساب هایی که از میانگین موجودی کمتر هستند را حذف کنید.

در این مثال بایستی توجه داشت که مقدار میانگین فقط یک بار محاسبه و پس از آن مقادیر حساب ها با آن مقایسه می شوند و در طول اجرای پرسش مقدار میانگین محاسبه مجدد نمی شود.

```
delete from account
where balance < (select avg (balance )
from account )
```

۲-۲-۳-۵. اضافه کردن تاپل و یا تاپلهای جدید یک رابطه (جدول)

با استفاده از دستور INSERT می توان تاپلهایی را به جدول اضافه نمود. فرمت کلی دستور بصورت زیر است :

```
INSERT INTO R (A1,A2,...)
VALUES ( V1,V2,.....)
```

مثال :

```
INSERT INTO ACCOUNT
VALUES ('A-9732', 'AZADI',1200)
```

```
INSERT INTO ACCOUNT (BRANCH_NAME, BALANCE, ACCOUNT_NUMBER)
VALUES ('AZADI', 1200, 'A-9732')
```

مثالی از درج با استفاده از داده های جدول دیگر:

```
INSERT INTO ACCOUNT (
  SELECT LOAN-NUMBER, BRANCH-NAME, 200
  FROM LOAN
  WHERE BRANCH-NAME = 'نادری' ;
```

در جمله Insert دستور from Select ابتدا قبل از هر درجی ارزیابی شده و سپس نتیجه به رابطه مورد نظر درج می شود. در غیر این صورت دستور Insert Into table1 Select * from table1 دچار مشکل می شود.

۵-۳-۲-۳. حکم تغییر رکورد

شکل کلی این حکم بصورت زیر است. در این صورت تمام رکوردهای جدول که حائز شرط داده شده باشند با توجه به مقدار داده شده در Set تغییر داده می شوند.

```
UPDATE TABLE
SET FIELD = عبارت
[ WHERE PERDICATE ]
```

مثال: رنگ قطعه P2 را به زرد تغییر داده و به وزن آن ۵ واحد بیفزائید.

```
UPDATE P
SET COLOR = 'زرد',
  WEIGHT = WEIGHT + 5
WHERE P# = 'P2'
```

مثال. وزن قطعات دارای وزنی با مقدار ۱۰ گرم یا بیشتر را ۵ واحد اضافه کنید و قطعات کمتر از ۱۰ گرم را ۳ واحد اضافه کنید.

```
UPDATE P
SET WEIGHT = WEIGHT + 5
WHERE WEIGHT = 10
UPDATE P
SET WEIGHT = WEIGHT + 3
WHERE WEIGHT < 10
```

نکته. ترتیب جملات بالا مهم است. هرچند می توان با استفاده از جمله CASE بطور ساده تر پرس و جو را نوشت که ترتیب اهمیت نداشته باشد.

```
UPDATE P
SET WEIGHT = CASE
  WHEN WEIGHT >= 10 THEN
    WEIGHT + 5
  ELSE WEIGHT + 3
END
```

۵-۴. SQL و سطح خارجی

نما (دید)، عبارتی نامدار از جبر رابطه ای است که مشتق از رابطه های دیگر است و ماهیتا رابطه ای مجازی است، یعنی داده های ذخیره شده خاص خود را ندارد. در SQL امکان تعریف رابطه مجازی که با استفاده از یک پرسش

تعریف می شود وجود دارد. هر چنین رابطه ای که به عنوان بخشی از مدل منطقی پایگاه داده نبوده و برای کاربران به صورت یک رابطه مجازی دیده می شود را نما(دید) گویند. معمولا از مفهوم نما(دید) برای پنهان نگه داشتن برخی داده از نظر کاربران استفاده می شود. در SQL برای تعریف دید از دستور زیر استفاده می شود.

```
CREATE VIEW VIEW_NAME [ ( COLUMN[,COLUMN, .....].) ]
AS SUB QUERY
```

تمام قدرت دستور Select در خدمت دید است و در واقع مکانیزم اشتقاق دید یک پرس و جو است که از طریق Select داده می شود. پرس و جوی مربوطه در زمان تعریف دید اجرا نمی شود بلکه فقط به عنوان تعریف با شمای خارجی در کاتالوگ نگهداری می شود تا هرگاه لازم باشد سیستم به آن مراجعه کند. مثال.

```
create view all_customer as
(select branch_name, customer_name
from depositor, account
where depositor.account_number =
account.account_number )
union
(select branch_name, customer_name
from borrower, loan
where borrower.loan_number = loan.loan_number )
```

با حکم بالا یک دید بنام *all_customer* تعریف می شود که شامل همه مشتریان بانک اعم از وام گیرندگان یا صاحبان حساب است.

۵-۴-۱. عملیات در دید

الف) بازیابی :

عمل بازیابی روی دید ها از نظر تئوری مشکلی ندارد هر چند در بعضی سیستم ها محدودیت هایی در این زمینه وجود دارد چون *view* از نظر ماهیتی خودش یک جدول است(البته مجازی). لذا همان حکم Select نیز برای آن عمل می کند. مثال.

```
select customer_name
from all_customer
where branch_name = 'Center'
```

برای اجرای حکم بالا بایستی سیستم آن را به حکمی در سطح ادراکی تبدیل کند و برای این منظور شرط یا شرایط داده شده در تعریف دید را با شرط در حکم بازیابی ترکیب می کند. مثال :

```
select *
from all_customer
```

دید کاربر را به عینیت^۱ درمی آورد.

چون view خود یک جدول است و لذا می توان روی آن view تعریف کرد و بدین ترتیب سطوح دیگری از انتزاع را ایجاد کرد.

در برخی سیستم ها در عمل بازیابی از view محدودیت هایی وجود دارد که از جمله می توان مشکل تابع جمعی را مطرح کرد.

```
create view PQ
AS select SP.P#, SUM(SP.QTY) AS TOTALQTY
from SP
group by SP.P#
```

دستور زیر غیرمجاز است.

```
Select avg(PQ.TOTALQTY) as PT
from PQ;
```

(ب) عملیات ذخیره سازی در VIEW : (بروز درآوری دیدها)

تمام دیدهای قابل تعریف در SQL قابل به هنگام سازی نیستند. به بیان دیگر دیدهایی وجود دارند که نمی توان از طریق آنها عمل درج، تغییر و حذف را انجام داد. دیدها را معمولا به دو دسته تقسیم می کنند:

۱. دیدهای فاقد مشکل در عملیات به هنگام سازی (پذیرا)

۲. دیدهای دارای مشکل (ناپذیرا)

آنچه که در سیستم های موجود به عنوان به هنگام سازی دیدها انجام می شود در بعضی موارد از نظر منطقی قابل دفاع نیست و یا برعکس از نظر منطقی شدنی است ولی سیستم های موجود انجام نمی دهند. یکی از ایرادهایی که به سیستم های رابطه ای می گیرند نیز بحث به هنگام سازی دید است.

• نظر چمبرلن در سیستم R

دیدنی قابل به هنگام سازی است اگر روی یک جدول مبنا تعریف شده باشد و هر سطر دید متناظر با سطر شخصی از جدول مبنا باشد و هر ستون دید نیز متناظر با ستون مشخص و نامداری از جدول مبنا باشد.

مثال.

```
CREATE VIEW SUPC2
AS SELECT S#,SNAME
FROM S
WHERE CITY = 'C2'
```

فرض کنیم دستور را داشته باشیم:

```
UPDATE SUPC2
Set Sname = '****'
Where S# = 'S2'
```

این دستور بایستی به دستوری در سطح ادراکی نگاشته شود.

```
UPDATE S
SET SNAME = '****'
```

¹ materialized

```
WHERE S# = 'S2'
AND CITY = 'C2'
```

در صورتی که بخواهیم سطری به دید درج کنیم:

```
INSERT INTO SUPC2
VALUES(S12,SN12)
```

کمترین مشکل آن است که در دو ستون city، status، پدیده هیچ مقدار بروز می کند. صرفنظر از اینکه وجود این پدیده مطلوب نیست، بروز آن می تواند یکی از قواعد جامعیت پایگاه را خدشه دار کند.

```
INSERT INTO S
VALUES <S12,SN12,.....>
```

در خصوص دیدهای تک جدولی چمبرلینی می توان گفت که غیر از پدیده هیچ مقدار مشکلی ندارند. مثال .

```
CREATE VIEW V1
AS SELECT ( S#,STATUS)
FROM S;
```

```
CREATE VIEW V2
AS SELECT STATUS,CITY
FROM S;
```

هر دو دید بالا روی یک جدول تعریف شده اند و هر دو دید ماهیتاً حاصل عمل پرتو روی جدول S می باشند. دید V1 قابل به هنگام سازی است (غیر از مسأله NULL value در عمل درج) و دید V2 قابل به هنگام سازی نیست. دید V1 موسوم به دید حافظ کلید است در حالیکه دید V2 حافظ کلید اصلی نیست. دید چمبرلینی همان دید حافظ کلید است و چون در سالهای 79-1978 مفهوم کلید اصلی تعریف نشده بود لذا وی آن را مطرح نکرد.

مثال. دید آماری.

```
Create view V3(Pnum,sumQ)
AS Select P#,sum(QTY)
From SP
Group by P#;
```

این دید حاوی یک فیلد مجازی است (به عینیت درآوردن غیر مستقیم) :sumQ یک فیلد مجازی است و به عینه روی جدول فیلد متناظر ندارد و لذا هیچ گونه عملی روی این ستون نمی توان انجام داد.

```
INSERT INTO V3 (Pnum,SumQ)
Values < P11 , 111>
```

مقداری است برای sum(Qty) و نه برای Qty . لذا عمل درج امکان پذیر نیست.

• به هنگام سازی دیدهای حاصل عمل پیوند(ترکیب) :

طبق نظر چمبرلین این دیدها قابل به هنگام سازی نیستند اما این نظر رد شده است. فرض می کنیم بجای رابطه S داشته باشیم:

```
SX(S#,Sname,city)
SY(S#,Status)
```

و S# در هر دو رابطه SX,SY کلید است .

$$SX \infty SY = S$$

اگر دیدی داشته باشیم بفرم مقابل :

```
CREATE VIEW S
AS SELECT SX.S#,SNAME,STATUS,CITY
FROM SX,SY
WHERE SX.S# = SY.S#
```

در دید بالا یک پیوند داریم و پیوند از نوع P_K-P_K است. (صفت خاصه دخیل در پیوند در هر دو رابطه کلید اصلی است) دیدهای حاصل چنین پیوندهایی مشکلی در عملیات به هنگام سازی ندارند. وجود پیوندهای P_k-P_k سبب شده است که تناظر یک بیک بین سطرها و ستونهای جداول مبنای زیرین وجود داشته باشد.

```
Insert Into S (S#,Sname,Status,city)
Values (S9,Sn9,20,C9)
```



```
Insert Into SX (S#,Sname,city)
Values (S9,Sn9,C9)
Insert Into SY (S#, Status)
Values (S9,20)
```

• دیدهای ناپذیرا :

اگر این اصل پذیرفته شود که عملیات تاپلی در پایگاه داده رابطه ای از طریق کلید اصلی و یا یکی از کلید های کاندید انجام گردد، در این صورت دید تعریف شده روی یک رابطه که فاقد کلید کاندید (اصلی) رابطه مینا باشد، عملیات ذخیره سازی را نمی پذیرد لذا دو حالت زیر را غیر پذیرا در نظر می گیریم:

الف) دید پرتوی فاقد کلید:

ب) حاصل عمل پیوند (ترکیب) FK-FK:

این نوع دید، اگر عوارض جانبی عملیات ذخیره سازی را بپذیریم، پذیرای عملیات ذخیره سازی است ولی چون این عوارض قابل توجه هستند، لذا آنها جزء دیدهای غیر پذیرا منظور می کنند.

در SQL/92 به هنگام سازی دیدها از قوانین زیر پیروی می کنند :

۱. عبارت جدولی که حوزه دید را تعیین می کند نباید شامل کلمات UNION و JOIN باشد .
۲. قسمت Select عبارت انتخاب مستقیما شامل Distinct نباشد.
۳. قسمت from دقیقا شامل یک جدول ارجاع باشد .
۴. عبارت Select نباید حاوی Group و Having باشد .

نکات مهم :

۱. قابلیت به هنگام سازی در view به گونه ای است که یا هر سه عمل INSERT و UPDATE و DELETE می توانند بر روی یک دید اعمال شوند و یا هیچ کدام را نمی توان اعمال کرد .
۲. در view این امکان وجود ندارد که بعضی ستونها را به هنگام سازی کرد و برخی ستونها را در داخل همان دید به هنگام سازی نکرد .

مثال. فرض کنید دید V5 بصورت زیر تعریف شده باشد:

```
CREATE VIEW V5
AS Select S#,Status,city
From S
Where Status > 15
With check option;
```

S	V5
<u>S#.....Status</u>	<u>S#.....Status</u>
S1.....16	S1.....16
S2.....10	S3.....17
S3.....17	
S4.....15	

تهیه کننده S2 یا S4 در این دید وجود ندارد. آیا کاربر حق دارد عمل زیر را انجام دهد؟

```
Insert Into V5
Values (S2,18)
```

در این صورت بایستی جلوی عمل درج را بگیرد زیرا باعث تکرار در کلید می شود. و نیز آیا کاربر حق دارد دستور مقابل را وارد کند؟

```
update V5
Set Status = 10
Where S# = 'S3'
```

در چنین مواردی در بعضی سیستم ها گزینه With check option را قرار می دهند. به این معنی که اگر عملیات درج و به هنگام سازی جامعیت اعمال شده توسط عبارت تعریف کننده دید را نقض کنند آنگاه این عملیات روی دید رد می شوند.

مزایای دید :

- ۱- تامین استقلال داده ای
- ۲- تامین تعدد دید کاربران
- ۳- تامین وضوح درک کاربران از داده های ذخیره شده
- ۴- آسان شدن کار با داده ها در بازیابی
- ۵- تامین مکانیسم خودکار ایمنی
- ۶- پنهان نگه داشتن داده های خارج از دید کاربر.

۵-۵. امکانات امنیتی SQL:

امنیت به معنی حفاظت داده ها در قبال دستیابی غیر مجاز، تغییر غیرمجاز یا تخریب آنها است. ایمنی یعنی جلوگیری از هر رویدادی که ممکن است به داده ها، برنامه ها آسیب بزند. مفهوم ایمنی با مفهوم جامعیت در عین حال که شباهت هایی با هم دارند از یکدیگر متفاوتند. در ایمنی، مساله حفاظت داده ها در برابر کاربران

غیر مجاز است و حصول اطمینان از اینکه کاربران به انجام عملیات مجازند. حال آنکه در جامعیت، نوعی حفاظت داده ها در برابر عملیات کاربر مجاز است و حصول اطمینان از اینکه اقدام کاربر مجاز صحیح بوده و صحت و دقت داده ها را خدشه دار نمی کند. جنبه های مختلفی درباره امنیت مطرح است که از جمله می توان موارد زیر را نام برد:

□ جنبه های قانونی و اجتماعی

□ کنترل های فیزیکی

□ مسائل عملیاتی

□ کنترل های سخت افزاری

□ پشتیبانی سیستم عامل

آنچه در این بحث حائز اهمیت است امکانات امنیتی کنترل داده ها درون بانک اطلاعاتی است که برخی از آنها با دستورات SQL تعریف می شوند. از جمله این امکانات می توان تعریف کاربران، قوانین و امتیازات را نام برد.

□ کاربر:

کاربر نامی است که با استفاده از آن می توان وارد پایگاه داده شد. برای تعریف کاربر دستورات زیر بکار می روند:

```
CREATE USER user
IDENTIFIED {BY password | EXTERNALLY}
[DEFAULT TABLESPACE tablespace]
[TEMPORARY TABLESPACE tablespace]
[QUOTA {integer [K|M] | UNLIMITED} ON tablespace]
[PROFILE profile]
```

```
ALTER USER user
[IDENTIFIED {BY password | EXTERNALLY}]
[DEFAULT TABLESPACE tablespace]
[TEMPORARY TABLESPACE tablespace]
[QUOTA {integer [K|M] | UNLIMITED} ON tablespace]
[PROFILE profile]
[DEFAULT ROLE { role [, role] ...
| ALL [EXCEPT role [, role] ...] | NONE}]
```

امتیازها

امتیاز، اجازه انجام یک عمل روی پایگاه داده هاست. برای دادن امتیاز از دستور GRANT و برای لغو آن از دستور REVOKE استفاده می شود.

Grant <لیست مجوزها>

on <relation name or view name> **to** <user list>

در قسمت مجوزها از یکی از ترکیبات زیر استفاده می شود:

Select, insert, update, delete:

توجه: دادن مجوز به یک دید باعث دادن مجوز به جدول های درون دید نمی شود.

مثال. برای دادن مجوز select بر روی جدول branch به کاربران u1, u2, u3 به صورت زیر عمل می شود.

grant select on branch to U1, U2, U3

دستور لغو مجوز.

revoke<privilege list>

on <relation name or view name> **from** <user list> [**restrict**|**cascade**]

مثال.

revoke select on branch from U1, U2, U3 cascade

۵-۶. تعریف تراکنش

تراکنش واحد برنامه نویسی است که شامل یکسری عملیات مرتبط برای دسترسی و تغییر اطلاعات یک بانک اطلاعاتی که در جهان واقعی در حکم یک عمل واحد تلقی می شوند. معمولاً "دستورات تراکنش با دستور شروع تراکنش (begin transaction) آغاز و با یک عمل commit و یا undo پایان می پذیرد. در خصوص تراکنش چند نکته وجود دارد:

- ۱- طراحی صحیح^۱. برنامه نویس باید عملیات اجرایی یک تراکنش را بصورت واحد یکپارچه طراحی کند و این به خود dbms ربطی ندارد.
- ۲- خواندن اطلاعات. هر مورد اطلاعاتی مورد نیاز تراکنش باید فقط یکبار خوانده شود. به عبارت دیگر در داخل یک تراکنش یک رکورد دوبار خوانده نشود.
- ۳- نوشتن اطلاعات. هر مورد اطلاعاتی مورد عمل در تراکنش در صورت تغییر فقط یک بار نوشته شود.

۵-۶-۱. ویژگیهای تراکنش

برای تراکنش ها چهار ویژگی نیز ذکر کرده اند که می توان آنها را بصورت زیر نام برد:

الف: ویژگی اتمی بودن (یکپارچگی)^۲. تراکنش ها، ساده و غیر قابل تجزیه هستند. به عبارتی کلیه عملیات هر تراکنش یا تماماً اجرا می شوند و یا هیچکدام اجرا نمی گردند.

ب: ویژگی سازگاری^۳. تراکنش ها سازگاری پایگاه داده را حفظ می کنند. به عبارت دیگر تراکنش پایگاه داده را از یک حالت سازگار به حالت سازگار دیگری تبدیل می کند.

ج: ویژگی جداسازی^۴. تراکنش ها از یکدیگر مجزا هستند یعنی اثر مخرب روی یکدیگر ندارند.

د: ویژگی های پایداری^۵. پس از آنکه تراکنش پذیرفته شد اثر آن را در بانک باقی می ماند حتی اگر سیستم اندکی بعد از کار بیفتد.

۵-۶-۲. مثال از تراکنش

فرض کنیم می خواهیم مبلغ ۵۰۰۰۰ ریال از حساب A به حساب B منتقل کنیم داریم:

1.read (A)

2.A:=A-50000

¹ correctness

² Atomicity

³ consistency

⁴ Isolation

⁵ Durability

3.write(A)

4.read(B)

5.B:=B+50000

6.write(B)

در اینصورت با توجه به خواص تراکنش ها داریم :

الف) خاصیت اتمی بودن: اگر تراکنش پس از مرحله ۳ و قبل از مرحله ۶ متوقف گردد، سیستم تضمین می کند که تغییرات در بانک ثبت نگردند.

ب) پایداری: پس از آنکه اجرای تراکنش مورد تایید قرار گرفت و تراکنش کامل گردید ، این تغییرات در بانک پایدار خواهد بود.

ج) جداسازی: اگر بین مراحل ۳ و ۶ یک تراکنش دیگر اجازه دستیابی به تغییرات در بانک را داشته باشد باعث ناسازگاری در بانک خواهد گردید (مجموع $A+B$ کمتر از مقدار اصلی خواهد شد) لذا نبایستی امکان اجازه تراکنش های دیگر برای به هنگام سازی پایگاه را بوجود آورد.
در SQL:1999 برای نوشتن به فرم تراکنش از دستور زیر استفاده میشود.

begin atomic

...

end

۵-۷. دستور **assertion**

مکانیسم اظهار(اعلان شرط) در پایگاه داده، شرط یا شرایطی است که می خواهیم روی پایگاه داده برقرار باشد. این مکانیسم به نوعی قانون جامعیت خاص است که روی پایگاه داده تعریف می شود. در زبان SQL برای تعریف آن از ساختار زیر استفاده می شود.

create assertion <assertion-name> **check** <predicate>

وقتی می خواهیم شرط روی تمامی تاپل ها اعمال شود نیاز به دستوری به معنای برای همه **for all** خواهیم داشت. برای این منظور از دستور معادل آن با استفاده از **NOT EXISTS** استفاده می شود.

for all X, P(X) = not exists X such that not P(X)

مثال. در هر شعبه بانک، وام به شخصی تعلق می گیرد که حداقل یک حساب با موجودی ۱۰۰۰۰۰۰ داشته باشد.

```
create assertion balance_constraint check
(not exists (
  select *
  from loan
  where not exists (
    select *
    from borrower, depositor, account
    where loan.loan_number =
    borrower.loan_number
    and borrower.customer_name =
    depositor.customer_name
```

مثال. مجموع وامهای هر شعبه باید همیشه از موجودی حسابهای آن شعبه کمتر باشد.

```
create assertion sum_constraint check
(not exists (select *
            from branch
            where (select sum(amount )
                  from loan
                  where loan.branch_name =
                        branch.branch_name )
            >= (select sum (amount )
                from account
                where loan.branch_name =
                        branch.branch_name )))
```

۵-۸. تمرینات این فصل :

بانک اطلاعاتی زیر را در نظر بگیرید :

Employee (employee_name ,stat , city,street)	(خیابان,شهر, وضعیت , نام) کارمند
Works (employee_name ,company_name , salary)	(میزان حقوق , نام شرکت , نام کارمند) کار
Company (company_name ,city)	(شهر, نام) شرکت
Manages (employee_name, manager_name)	(نام مدیر ,نام کارمند)مدیر

با توجه به بانک مذکور به سوالات زیر به زبان SQL پاسخ دهید :

الف : اسامی و آدرس خیابان و شهر محل اقامت تمام کارمندانی را بدهید که در شرکت آفتاب رایانه کار می کنند و حقوق بالای ۱۰۰/۰۰۰ تومان می گیرند. (۵/۱نمره)

ب: مشخصات تمام کارمندانی را بدهید که در همان شهری که شرکت کارشان قرار دارد کار می کنند نیز اقامت دارند. ۱/۵ نمره
ج: اسامی کارمندانی را بدهید که در همان شهر و خیابانی که مدیرانشان زندگی می کند قرار دارند. ۱نمره

د: اسامی کارکنانی را بدهید که حقوقشان از میانگین حقوق کارکنان شرکت بیشتر است. جواب خود را در قالب View بیان کنید (۱/۵ نمره)

ه: اسامی شرکتهایی را بدهید که میانگین حقوقی کارمندانشان بیشتر و یا مساوی میانگین حقوق کارکنان شرکت ایزیران می باشد. (از group by استفاده می شود). (۱/۵ نمره)

و) حقوق مدیران شرکت ایزیران را ۱۰ درصد افزایش دهید. (۱ نمره)

۲- پایگاه داده زیر را که توسط یک ناشر مورد استفاده قرار می گیرد در نظر بگیرید: فیلد Position بیانگر ترتیب نویسنده، ویرایشگر و کلمه کلیدی در کتاب است. به عنوان مثال در کتاب درسی این درس ترتیب بصورت : Silberschatz, Korth, Sudershan. است. که Silberschatz در موقعیت ۱ و Korth در موقعیت ۲ و Sudershan در موقعیت ۳ می باشد. هر نسخه جدید کتاب دارای ISBN جدید بوده و لذا Edition بخشی از کلید اصلی نیست.

Person (pno, name, street, city, tel_no, postal_code)

Book (isbn, title, date, edition, book_type)

book_author (isbn, pno, position)

book_editor (isbn, pno, position)

book_keywords (isbn, kwd_no, position)

keyword (kwd_no, keyword)

به سوالات زیر با استفاده از مورد خواسته شده پاسخ دهید: (SQL/ RA/ RA):

الف) Pno همه نویسندگانی که حد اقل در ۵ کتاب کار کرده اند را بدهید [SQL]

ب) عناوین کتابهایی را که در آنها کلمه کلیدی database وجود دارد را بدهید. [RA,SQL]

SQL =

RA=

ج) آدرس (street,city , postal_code) دومین نویسنده کتابهایی که با عنوان "All about Database" را بدهید. [sql]

د) شماره دو بدو نویسندگانی (دو Pno) را بدهید بطوریکه نویسندگان روی یک کتاب کار کرده و دارای کد پستی یکسانی باشند. [sql]

و) شمای پایگاه داده کتاب را به نمودار E/R معادل با آن تبدیل کنید. تمامی تناظر رابطه ها را مشخص نمایید.

فصل ششم:

نرمال سازی رابطه ها

۶-۱ مقدمه:

در طراحی یک سیستم بانک اطلاعاتی رابطه‌ای، همیشه این سوال برای طراح مطرح است که با توجه به داده‌های محیط و ارتباط بین موجودیت‌ها چه رابطه‌هایی باید طراحی کرد و در هرکدام چه صفات خاصه‌ای باید وجود داشته باشد. این موارد سوالاتی هستند که طراح بانک رابطه‌ای باید بتواند پاسخ‌های منطقی و صحیح برای آنها داشته باشد. نکته‌ای که در سیستم‌های رابطه‌ای وجود دارد این است که در به کارگیری آنها نیازی نیست که بانک رابطه‌ای به یکباره و به صورت کامل و درست طراحی گردد، بلکه این امکان را به طراح می‌دهند که بتواند هسته اصلی بانک را طراحی کرده و سپس آن را رشد و گسترش دهد. بدین ترتیب نیازی نیست تمامی رابطه‌ها از ابتدا مشخص و صحیح طراحی گردند بلکه رفته رفته اصلاح و گسترش می‌یابند.

۶-۲. تعریف نرمال سازی

عبارت است از فرایند اعمال یک سری قوانین برای تضمین بهینه بودن ساختار بانک اطلاعاتی. در واقع با اعمال هر صورت از نرمال سازی، به طراحی بهتری از بانک اطلاعاتی نسبت به شکل قبل دست می‌یابیم. به طور کلی به مجموعه ای از روش هایی که در طراحی پایگاه داده موجب کاهش افزونگی اطلاعات شده و بر مبنای آن روابط بین داده ها اداره شوند نرمال سازی گفته می شود. ایده اصلی نرمال تر سازی رابطه ها بر مبنای رفع ناهنجاری^۱ های رابطه ها ست. می دانیم اصطلاح آنومالی یعنی بروز وضعیت نامطلوب در انجام عمل که می تواند ناممکن بودن انجام یک عمل و یا بروز تبعات نامطلوب در انجام یک عمل و یا بروز دشواری (فزون کاری) در عملیات باشد. برای رفع آنومالی ها باید رابطه ها نرمال تر شوند. به طور کلی اهداف نرمال سازی عبارتند از:

۱- کاهش برخی از آنومالی ها

۲- کاهش افزونگی

۳- تامین طرح بهتر برای پایگاه داده قابل درک تر

۴- اعمال برخی قواعد جامعیتی ناشی از وابستگی تابعی

¹ anomaly

در ابتدا برای درک بهتر مفهوم آنومالی رابطه ی مانند SPC را به صورت زیر در نظر می گیریم:

S#	P#	QTY	CITY
S1	P1	100	C2
S1	P2	200	C2
S1	P3	150	C2
S2	P1	100	C3
S2	P2	80	C3
S3	P1	90	C3

این رابطه عناصرش اتمیک (ساده) می باشند که به آن رابطه نرمال 1NF نیز می گویند. اما این رابطه در عملیات آنومالی دارد:

۱- در عمل درج: درج کن اطلاع $\langle s7, c7 \rangle$ یعنی S7 ساکن C7 است. این درج ناممکن است تا وقتی که ندانیم چه قطعه ای را تهیه کرده است.

۲- در عمل به هنگام سازی: شهر S1 را عوض کنید. عمل منطقاً تاپلی به عملی مجموعه ای تبدیل می شوند و به نوعی به هنگام سازی منتشر شونده^۱ داریم.

۳- در عمل حذف: با حذف اطلاع $\langle s_3, p_1, 90 \rangle$ اطلاع ناخواسته از بین می رود (s_3 ساکن شهر c_3 است). رابطه SPC خوش ساختار نیست. روش های نرمالتر سازی بعنوان یک ابزار طراحی به طراح می گوید در یک محیط عملیاتی مشخص چه رابطه هایی داشته باشد، در هر رابطه چه صفات خاصه ای تا رفتار DBMS در عملیات روی پایگاه با کمترین آنومالی همراه باشد. در مثال فوق دلیل بروز آنومالیهای رابطه SPC پدیده ای است بنام اختلاط اطلاعاتی یعنی اطلاعات در مورد دو پدیده (موجودیت) به طور غیر لازم در یکدیگر مخلوط شده اند. عبارتی اطلاع در مورد تهیه کننده و شهرش با اطلاع قطعه مخلوط شده است.

مثالی دیگر در این زمینه مثال در پایگاه داده بانک است. فرض کنیم جدولی به صورت زیر را طراحی کرده باشیم:

Depositor_Account

CUST_NAME	ACCOUNT-NO	BRANCHNAME	BALANCE
ALI	100	CENTER	500000
REZA	200	KHAYAM	300000
HAMID	100	CENTER	500000
MOHSEN	300	KHAYAM	700000
SAEED	400	AZADI	600000
PARSA	500	AZADI	200000

آنومالی های رابطه

۱- در درج: درج کن حساب شماره ۱۰۰ با شعبه AZADI و موجودی ۳۲۰۰۰۰۰۰. این درج تا وقتی که ندانیم صاحب حساب کیست غیر ممکن است.

^۱ Propagating Updating

- ۲- شعبه حساب ۱۰۰ به Cenetral تغییر کند. این عمل منطقاً تاپلی به مجموعه ای تبدیل می شود.
- ۳- حساب مربوط به REZA را حذف کنید. منجر به حذف اطلاع ناخواسته حساب ۲۰۰ مربوط به شعبه KHAYAM و مبلغ 300000 می شود.

۳-۶. شکل های نرمال (سطوح مختلف نرمال)

سطوح مختلف نرمال را می توان بصورت زیر بیان نمود:

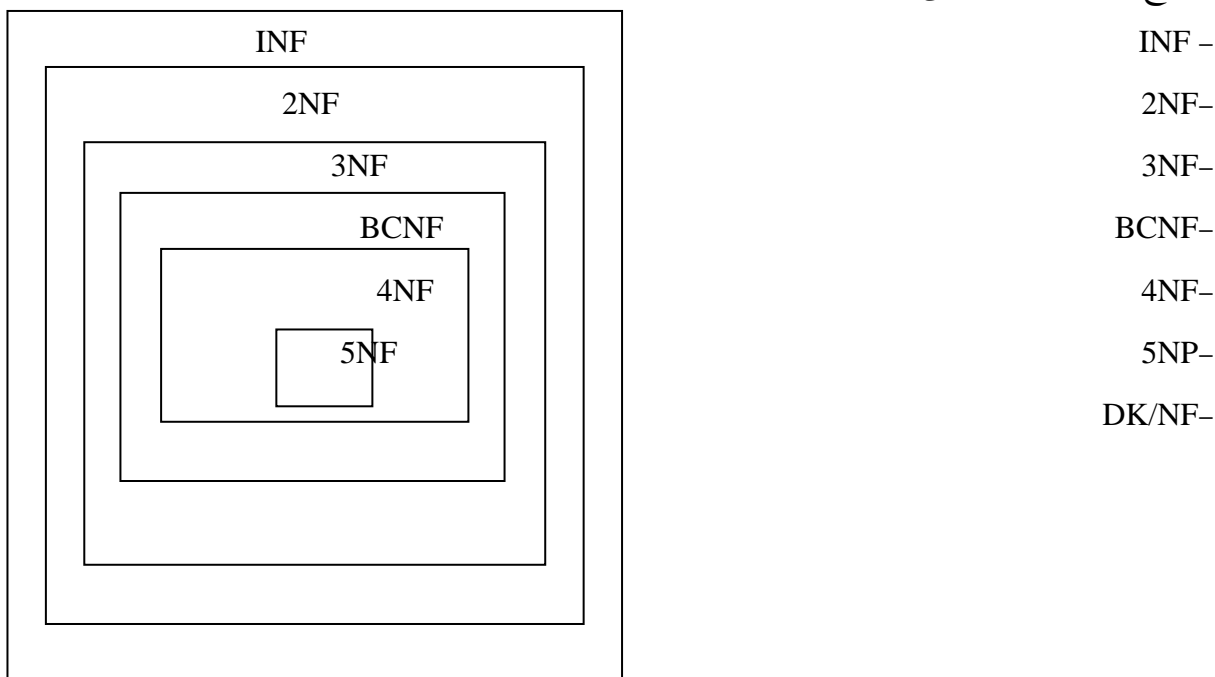

قبل از بررسی سطوح نرمال برخی مفاهیم مورد نیاز را توضیح می دهیم.

۳-۶-۱. مفهوم وابستگی تابعی^۱

صفت خاصه Y از رابطه R با صفت خاصه X از رابطه R وابستگی تابعی دارد و می نویسیم $R.X \rightarrow R.Y$ اگر و فقط اگر در طول حیات رابطه به ازای هر مقدار از X در رابطه R دقیقاً یک مقدار Y از رابطه R متناظر باشد. در این تعریف، X و Y می توانند صفات خاصه مرکب باشند، اصطلاحاً می گوییم صفت خاصه X صفت خاصه Y را تعیین می کند^۲. به X تعیین کننده (دترمینان) و به Y وابسته گویند.

مثال مقدماتی: فرض کنید رابطه مقابل را داریم

X	Y	Z
X ₁	Y ₁	Z ₁
X ₁	Y ₂	Z ₁
X ₁	Y ₃	Z ₁
X ₂	Y ₁	Z ₂
X ₂	Y ₂	Z ₂

در اینصورت داریم:

$$X \rightarrow Z$$

$$Z \rightarrow X$$

$$X \not\rightarrow Y$$

¹ Functional Dependency

² determines

تعریف دوم وابستگی تابعی:

صفت خاصه Y از رابطه R با صفت خاصه X از R وابستگی تابعی دارد اگر و فقط اگر هر وقت در دو تاپل از R یک مقدار X وجود داشته باشد که مقدار Y نیز در آن دو تاپل یکسان باشد. به عبارتی دیگر داشته باشیم:

$$t_1[x] = t_2[x] \Rightarrow t_1[y] = t_2[y]$$

در تعریف وابستگی بایستی به دو نکته توجه داشت:

- ۱- وابستگی تابعی باید برای تمام رابطه ها درست باشد یعنی از مفهوم و معنی آن صفات سرچشمه بگیرد نه از موارد خاص در یک یا چند رابطه. به عنوان مثال در جدول زیر وابستگی های زیادی دیده می شود که در واقع صحیح نیست.

استاد	درس	ترم	کلاس
حمیدی	اسمبلی	۸۹/۱	۱۰۱
شریفی	مبانی کامپیوتر	۸۹/۲	۱۰۲
رحیمی	مدار الکتریکی	۸۸/۱	۱۰۵
افتخاری	مدار منطقی	۸۸/۲	۲۰۱

استاد → کلاس

کلاس → درس

استاد → درس

درس → استاد

۲- وابستگی تابعی برای تعریف محدودیتهای پایگاه داده نیز بکار می رود. یک وابستگی تابعی ممکن است

برای یک پایگاه داده درست و در پایگاه داده دیگر غلط باشد لذا طراح پایگاه داده می تواند قواعد بانک اطلاعات خود را با وابستگی تابعی نیز بیان نماید.

مثال. وابستگی های تابعی زیر را می توان برای رابطه spc در نظر گرفت.

(s#,p#) → Qty

(s#,p#) → city

(s#) → city

(s#,p#) → s#

(s#,p#) → (city,Qty)

برای رابطه دوم نیز وابستگی های زیر مفروضند:

(CUST_NAME ,ACCOUNT_NO)→ BRANCH_NAME

(CUST_NAME ,ACCOUNT_NO)→ BALANCE

(ACCOUNT_NO)→ BRANCH_NAME

(ACCOUNT_NO)→ BALANCE

۶-۳-۲. مفهوم وابستگی تابعی کامل (FFD)

صفت خاصه Y از رابطه R با صفت خاصه X از رابطه R وابستگی تابعی کامل دارد اگر Y با X وابستگی تابعی داشته باشد ولی با هیچ یک از زیرمجموعه‌های X وابستگی تابعی نداشته باشد. صفت خاصه X الزاما باید مرکب باشد. و آن را بصورت $R.X \Rightarrow R.Y$ نشان می‌دهیم به عنوان مثال در رابطه SPC داریم:

$$(S \neq, P \neq) \rightarrow Qty$$

$$(s \neq, p \neq) \rightarrow Qty$$

$$s \neq \Rightarrow Qty$$

$$p \neq \Rightarrow Qty$$

نکته قابل اشاره این است که اگر X کلید کاندید و به ویژه کلید اصلی رابطه R باشد در این صورت هر صفت خاصه دیگر این رابطه مثلا Y الزاما با X وابستگی تابعی دارد.

تعریف ابرکلید (فوق کلید).

اگر برای تمام صفات خاصه Y در R داشته باشیم $X \rightarrow Y$ در این صورت X را ابرکلید R می‌نامند و بصورت $X \rightarrow R$ نمایش می‌دهند. اگر این وابستگی از نوع FFD باشد آنگاه X کلید کاندید R است.

تعریف وابستگی تابعی بدیهی

اگر Y زیر مجموعه ای از X باشد آنگاه $X \rightarrow Y$ این وابستگی تابعی را بدیهی (trivial) می‌نامیم. بعبارت دیگر یک وابستگی تابعی را بدیهی گویند اگر و فقط اگر سمت راست آن زیر مجموعه ای از سمت چپ باشد.

ممکن است بعضی از وابستگی های تابعی را از وابستگی های تابعی دیگر نتیجه گرفت. به عنوان مثال، از وابستگی تابعی $(city, Qty) \rightarrow (s \neq, p \neq)$ می‌توان دو وابستگی $city \rightarrow (s \neq, p \neq)$ و $Qty \rightarrow (s \neq, p \neq)$ را نتیجه گرفت.

اگر F مجموعه ای از FD های رابطه F باشد، مجموعه تمام FD هایی که F قابل استنتاج هستند را بستار^۱ مجموعه F (مجموعه پوششی) گویند و با F^+ نمایش می‌دهند، اولین تلاش در جهت حل این مسأله در مقاله ای که توسط آرمسترانگ منتشر شد، صورت گرفت که مجموعه ای از قوانین استنتاج که بعنوان اصول آرمسترانگ نامیده می‌شدند را ارائه داد که به کمک آن می‌توان وابستگی های تابعی جدیدی را از وابستگی های تابعی موجود استنتاج کرد.

¹Closure

۶-۳-۳. اصول آرمسترانگ

- ۱ - قاعده بازتابی^۱: اگر B زیر مجموعه ای از A باشد در اینصورت $A \rightarrow B$
- ۲ - قاعده افزایش^۲: اگر $A \rightarrow B$ در اینصورت $(A, C) \rightarrow (B, C)$
- ۳ - قاعده تعدی^۳: اگر $A \rightarrow B$ و $B \rightarrow C$ در اینصورت $A \rightarrow C$
- ۴ - قاعده تجزیه پذیری^۴: اگر $A \rightarrow (B, C)$ در اینصورت $A \rightarrow B$ و $A \rightarrow C$
- ۵ - قاعده اجتماع^۵: اگر $A \rightarrow B$ و $A \rightarrow C$ در اینصورت $A \rightarrow (B, C)$
- ۶ - قاعده شبه تعدی^۶: اگر $A \rightarrow B$ و $(C, B) \rightarrow D$ در اینصورت $(A, C) \rightarrow D$
- ۷ - قاعده ترکیب^۷: اگر $A \rightarrow B$ و $C \rightarrow D$ در اینصورت $(A, C) \rightarrow (B, D)$

۶-۳-۴. بستار یک مجموعه از صفات خاصه

اگر F مجموعه ای از FDها باشد، گاه لازم می آید که مجموعه تمام صفات خاصه رابطه R را که با یک صفت خاصه یا مجموعه ای از صفات خاصه مثلاً A از رابطه R وابستگی داشته باشند، مشخص نمائیم این مجموعه از صفات خاصه را بستار A نامیده و آن را با A^+ نمایش می دهیم. می توان A^+ را با محاسبه F^+ و انتخاب آن FDهایی که در آن A تعیین کننده (دترمینان) است بدست آورد. الگوریتم محاسبه بستار به صورت زیر است:

Algorithm to compute A^+ , the closure of a A under F

result := A ;

while (changes to *result*) **do**

for each $\beta \rightarrow \gamma$ **in** F **do**

begin

if $\beta \subseteq \text{result}$ **then** *result* := *result* $\cup \gamma$

end

end

End

مثال. رابطه $R = (A, B, C, G, H, I)$ با وابستگی های تابعی زیر مفروض است. مطلوبست $(AG)^+$

$F = \{A \rightarrow B, A \rightarrow C, CG \rightarrow H, CG \rightarrow I, B \rightarrow H\}$

1. *result* = AG
2. *result* = $ABCG$ ($A \rightarrow C$ and $A \rightarrow B$)
3. *result* = $ABCGH$ ($CG \rightarrow H$ and $CG \subseteq ABCG$)
4. *result* = $ABCGHI$ ($CG \rightarrow I$ and $CG \subseteq ABCGH$)

¹ reflexivity

² augmentation

³ transitivity

⁴ decomposition

⁵ union

⁶ pseudo transitivity

⁷ composition

مثال. فرض کنید متغیر رابطه ای R با صفات خاصه F, E, D, C, B, A زیر داده شده است نشان دهید وابستگی تابعی $F \rightarrow (A, D)$ برای R برقرار است.

$$R = (A, B, C, D, E, F)$$

$$FD = \{ A \rightarrow (B, C), B \rightarrow E, (C, D) \rightarrow (E, F) \}$$

$$1) A \rightarrow (B, C)$$

$$2) A \rightarrow C \quad \text{تجزیه}$$

$$3) (A, D) \rightarrow (C, D) \quad \text{بسط پذیری}$$

$$4) (C, D) \rightarrow (E, F)$$

$$5) (A, D) \rightarrow (E, F)$$

$$6) (A, D) \rightarrow F$$

مثال. رابطه R با صفات خاصه $R = (U, V, W, X, Y, Z)$ و وابستگی تابعی F بصورت زیر داده شده است. F^+ را محاسبه کنید.

$$F = \{ U \rightarrow (X, Y), X \rightarrow Y, (X, Y) \rightarrow (Z, V) \}$$

$$F^+ = \{ U \rightarrow X, U \rightarrow Y, X \rightarrow Y, (X, Y) \rightarrow (Z, V), U \rightarrow (Z, V) \}$$

تمرین: فرض کنید $AD \rightarrow C, CD \rightarrow B, A \rightarrow D$ نشان دهید AD ابر کلید است ولی کلید کاندید نیست.

۶-۳-۵. مجموعه وابستگی بهینه:

با استفاده از قواعد سه گانه زیر می توان یک مجموعه وابستگی را به مجموعه بهینه معادل آن تبدیل کرد:

۱- سمت راست هر وابستگی فقط یک صفت خاصه باشد،

۲- هر صفتی که F^+ را تغییر نمی دهد از سمت چپ حذف شود،

۳- وابستگی های تکراری و اضافی حذف گردد.

استنتاج منطق بعضی وابستگیها از وابستگیهای دیگر به ما امکان می دهد تا با داشتن مجموعه ای از وابستگی های رابطه مجموعه کمینه وابستگی ها را بدست آوریم.

مثال. با توجه به مثال قبل مجموعه وابستگی پوششی بهینه را بدست آورید.

$$F^+ = \{ U \rightarrow (X, Y), X \rightarrow Y, (X, Y) \rightarrow (Z, V), U \rightarrow (Z, V) \}$$

$$\bullet U \rightarrow (x, y) \Rightarrow u \rightarrow x, u \rightarrow Y$$

$$\bullet U \rightarrow (Z, V) \Rightarrow U \rightarrow Z, U \rightarrow V$$

$$\bullet (X, Y) \rightarrow (Z, V) \Rightarrow X \rightarrow Y, X \rightarrow (Z, V)$$

$$\bullet X \rightarrow (Z, V) \Rightarrow X \rightarrow Z, X \rightarrow V$$

$$\bullet F_{OPT} = \{ u \rightarrow x, u \rightarrow Y, U \rightarrow Z, U \rightarrow V, X \rightarrow Y, X \rightarrow Z, X \rightarrow V \}$$

۶-۳-۶. نمودار وابستگی تابعی

می توان وابستگی تابعی را با استفاده از نمودار نشان داد. این کار به فهم بهتر کمک می کند. در این نمودار صفات خاصه در مستطیل قرار می گیرند و خطی جهت دار از آنها به هر یک از صفات وابسته رسم می شود.

مثال: جدول $SP(S\#, P\#, Qty)$ را در نظر می گیریم. فرض کنیم وابستگی های زیر مفروضند. نمودار وابستگی

به صورت زیر است:

$$(S\#, P\#) \rightarrow Qty$$

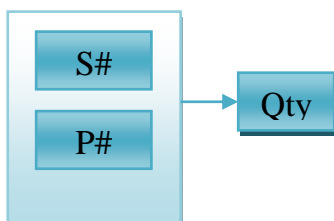

۴-۶. نرمال سازی^۱

با استفاده از نرمال سازی می توان جداول مناسبی را طراحی کرد و یا جداول موجود را بهتر کرد. در نرمال سازی بایستی یکسری مراحل انجام شوند:

- ۱- شناسایی داده ها و ارتباطات وابستگی جدول
- ۲- رسم نمودار وابستگی
- ۳- تبدیل جدول به فرم نرمال در سطح لزوم

نرمال سازی به معنای پیروی از یکسری قوانین که منجر به تجزیه جدول می گردد.

۶-۴-۱ رابطه نرمال سطح یک (1NF)

رابطه ای را 1NF گویند اگر مقادیر تمام صفات خاصه اش تجزیه ناپذیر باشند. فرم سطح یک نرمال ملزومات یک مدل رابطه ای را بیان می کند که تمام صفت های یک رابطه به کلید اصلی وابستگی تابعی دارند.

مثال. رابطه Account_Depositor دیده شده در قبل یک رابطه سطح اول نرمال است. دیدیم این رابطه با وجود سطح اول نرمال دارای آنومالی بود. این رابطه بایستی به دو رابطه تجزیه شود.

در تجزیه یک رابطه $r(R)$ به دو رابطه $r_1(R_1)$, $r_2(R_2)$ بایستی شرایط زیر رعایت شود:

$$R = R_1 \cup R_2 - 1$$

$$r = \prod_{R_1}(r) \bowtie \prod_{R_2}(r) \quad 2 \text{ - تجزیه بدون گمشدگی اطلاعات}^2 \text{ باشد یعنی:}$$

مثال. رابطه زیر را در نظر می گیریم:

FIRST : (S#,P#,QTY,CITY,STATUS)

FD ها رابطه بصورت زیر است:

$(S\#,P\#) \rightarrow QTY$, $(S\#,P\#) \rightarrow CITY$, $(S\#,P\#) \rightarrow STATUS$

$(S\#) \rightarrow CITY$ هر تهیه کننده ای در یک شهر ساکن است

$(S\#) \rightarrow STATUS$ هر تهیه کننده ای یک مقدار وضعیت دارد

$CITY \rightarrow STATUS$ تمام تهیه کنندگان ساکن یک شهر یک وضعیت دارد

نمودار FD و نمایی از داده های این رابطه به شکل زیر است.

First

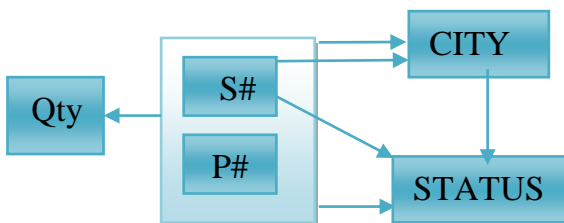

S#	P#	QTY	CITY	STATUS
S1	P1	100	C1	10
S1	P2	120	C1	10
S1	P3	80	C1	10
S2	P1	90	C2	15
S3	P1	100	C2	15
S4	P1	60	C1	10

¹ normalization

² Lossless-join decomposition

• آنومالیهای این رابطه:

- ۱- درج کن اطلاع $\langle s7, c3, 14 \rangle$. این درج ناممکن است تا ندانیم چه قطعه ای تهیه کرده است.
 - ۲- حذف کن $\langle s3, p1, 100 \rangle$ منجر به حذف اطلاع ناخواسته $\langle s3, c2, 15 \rangle$ می شود.
- رابطه FIRST رابطه خوش ساختاری نیست، این رابطه باید با انتخاب پرتوهای مناسب به دو رابطه تجزیه شود:
- $$SP(s \neq, p \neq, Qty) \text{ و } Second(s \neq, status, city)$$
- نکته: رابطه FIRST باید بگونه ای تجزیه شود که در رابطه های حاصله FD ناکامل وجود نداشته باشد.

۶-۴-۲. رابطه 2NF

رابطه ای 2NF است که:

۱- 1NF باشد

۲- هر صفت خاصه غیر کلید با کلید اصلی وابستگی تابعی کامل داشته باشد.

مثال. رابطه DEPOSITOR_ACCOUNT سطح دوم نرمال نیست زیرا وابستگی ناکامل در BRANCHNAME و BALANCE نسبت به کلید اصلی داریم.

(CUST_NAME, ACCOUNT_NO) → BRANCHNAME

(CUST_NAME, ACCOUNT_NO) → BALANCE

(ACCOUNT_NO) → BRANCHNAME

(ACCOUNT_NO) → BALANCE

این رابطه بایستی به دو رابطه (ACCOUNT_NO, BRANCHNAME, BALANCE) ACCOUNT و (ACCOUNT_NO, CUST_NAME) DEPOSITOR تجزیه شود.

با توجه به تعریف 2NF می بینیم رابطه FIRST نیز 2NF نیست، رابطه SECOND و SP هر دو 2NF می باشند.

نکته ۱- FD های بین مجموعه صفات خاصه یک محیط بیانگر قوانین سمانتیک حاکم بر آن محیط می باشند. بعنوان مثال وقتی می گوئیم درس $PR \neq \rightarrow CO \neq$ استاد یعنی این قاعده بر محیط حاکم است که هر استاد فقط یک درس می دهد. این قوانین سمانتیک باید بنحوی به سیستم داده شود. اینگونه قواعد نوعی قواعد جامعیتی برگرفته از محیط عملیاتی هستند که موسوم به قوانین جامعیت ناشی از وابستگی تابعی می باشند.

نکته ۲. برای تبدیل 1NF به 2NF از عملگر پرتو به طور مناسب استفاده می شود تا وابستگی های ناکامل حذف شوند.

• آنومالیهای رابطه SECOND

۱- در درج: درج کن اطلاع $\langle C5, 18 \rangle$: وضعیت داده شده به شهر C5، ۱۸ است این عمل ناممکن

است تا ندانیم چه تهیه کننده ای در شهر ساکن است. زیرا کلید $S \neq$ است.

۲- در حذف: می دانیم تهیه کنندگانی ساکن شهرهایی هستند. اطلاع $\langle S4, 10 \rangle$ را حذف کن این حذف

منجر به حذف اطلاع $\langle C4, 10 \rangle$ می گردد.

S#	CITY	STATUS
S1	C1	10
S2	C2	15
S3	C2	15
S4	C1	10

۳- در به هنگام سازی: وضعیت داده شده به شهر C2 را عوض کن

در اینجا عمل تاپلی به عمل مجموعه ای تبدیل می شود.

رابطه second هم باید با عملگر پرتو مناسب به دو رابطه تجزیه شود.

فرض کنیم این رابطه به دو رابطه $sc(s \neq, city)$ و

$cs(city, status)$ تجزیه شود.

CITY	STATUS
C1	10
C2	15

S#	CITY
S1	C1
S2	C2
S3	C2
S4	C1

مشخص است با ترکیب SC و CS هر گاه لازم باشد به رابطه SECOND می رسیم.

• علت آنومالیهای SECOND

در رابطه SECOND نوعی وابستگی خاص بنام وابستگی با واسطه (از طریق تعدی) وجود دارد.

تعریف وابستگی با واسطه: در رابطه $R(A,B,C)$ اگر داشته باشیم

$$A \rightarrow B, B \not\rightarrow A \quad B \rightarrow C, \Rightarrow A \rightarrow C$$

می گوئیم C به A از طریق B وابسته است.

در مثال قبل داریم: $S\# \rightarrow CITY$ و $CITY \rightarrow STATUS$ می گوئیم STATUS ضمن اینکه خود مستقیماً بی واسطه با $S\#$ وابستگی دارد از طریق CITY نیز به آن وابسته است.

۳-۴-۶. رابطه 3NF

رابطه ای را 3NF گویند هر گاه 2NF بوده و هر صفت خاصه غیر کلید با کلید اصلی وابستگی بی واسطه داشته باشد.

مثال: رابطه های SP و Account، 3NF هستند.

برای تبدیل یک رابطه 2NF به رابطه 3NF باید صفتی را که وابستگی با واسطه ایجاد کرده است با همه وابسته های آن را در یک رابطه و کلید اصلی را با صفات های باقیمانده در یک رابطه جدا کنیم و سپس صفت های کلیدی را به عنوان کلید خارجی به رابطه اول اضافه نمود.

۴-۴-۶. رابطه BCNF

رابطه 3NF با جداولی که دارای حداقل دو کلید کاندید باشد و کلید های کاندید ترکیبی و دارای صفت مشترک باشد مشکل دارد. در این صورت باید این نوع جدول را تاسطح بیشتری نرمال کرد. رابطه ای را

BCNF گویند که ستون های آن فقط به کلید های کاندید رابطه وابستگی تابع داشته باشند به عبارت دیگر رابطه ای که در آن هر دترمینان کلید کاندید باشد.

مثال : رابطه FIRST ، BCNF نیست زیرا در رابطه داریم : $S\# \rightarrow City$ و $S\#$ دترمینان است اما کلید کاندید نیست. در سطوح کلاسیک Codd مفهوم کلید کاندید مطرح نیست ولیکن در BCNF مطرح است و چون یک رابطه ممکن است بیش از یک کلید کاندید داشته باشد BCNF باید بیشتر بررسی شود. هر رابطه نرمال BCNF حتماً 3NF است ولی هر 3NF ای BCNF نیست. بلکه باید بررسی شود. لذا دو حالت را در نظر می گیریم:

الف : رابطه هایی با یک کلید کاندید.

در این حالت می توان گفت : اگر رابطه 3NF باشد قطعاً BCNF هم هست. مثال: رابطه S و SP

ب : رابطه هایی با بیش از یک کلید کاندید :

در این حالت نیز می توان دو حالت را در نظر گرفت

۱ - عدم وجود همپوشانی در کلیدهای کاندید

۲ - وجود همپوشانی در کلیدهای کاندید

و منظور از همپوشانی این است که اگر داشته باشیم $R : (x,y), (y,z)$ وجود y عنصر مشترک را همپوشانی گویند.

مثال ۱. رابطه S را در نظر می گیریم . فرض کنیم علاوه بر $S\#$ ، Sname هم کلید کاندید باشد (اسامی تکراری نداشته باشیم). طبق تعریف کلیدهای کاندید نمودار FD بصورت زیر است:

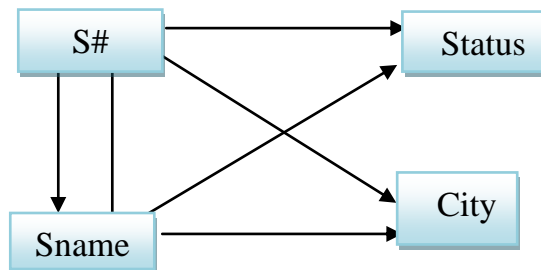

• این رابطه BCNF است زیرا هر دو دترمینان کلید کاندید و 3NF هم می باشد.

• این رابطه 1NF است زیرا عناصرش اتمیک هستند.

• این رابطه 2NF است زیرا 1NF است و وابستگی نا کامل نداریم.

• این رابطه 3NF است زیرا تعدی نداریم.

♦ در این حالت (نبود صفت مشترک) اگر 3NF است BCNF نیز می باشد.

مثال ۲. رابطه sps را در نظر بگیریم: $(s\#, p\#, Sname, Qty)$ در اینجا دو کلید کاندید داریم که با هم همپوشانی دارند. نمودار وابستگی تابعی به شکل زیر است:

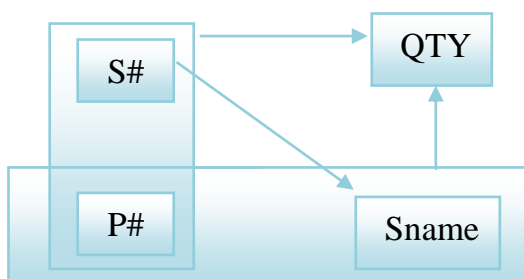

این رابطه BCNF نیست زیرا S# دترمینان است ولی کلید کاندید نیست. می‌خواهیم بررسی کنیم این رابطه در چندمین صورت نرمال است. این رابطه 1NF است زیرا صفات خاصه‌اش اتمیک هستند. 2NF نیز می‌باشد زیرا وابستگی ناکامل نداریم. البته ظاهراً به نظر می‌رسد وابستگی ناکامل وجود دارد ولیکن اینطور نیست زیرا Sname خود جزئی از کلید کاندید است در حالیکه در تعریف 2NF آمده است هر صفت خاصه غیر کلید و اصلاً عضویت صفت خاصه در کلید کاندید مطرح نیست لذا 2NF می‌باشد. این رابطه 3NF نیز می‌باشد زیرا تعدی وجود ندارد.

می‌بینیم SPS، 3NF است ولی BCNF نیست. نکته جالب تر آنکه رابطه SPS اختلاط اطلاعاتی دارد با این همه با داشتن دو کلید کاندید 3NF است در حالی که معمولاً وجود پدیده اختلاط اطلاعاتی رابطه را در حد 1NF یا حداکثر 2NF نگه می‌دارد.

نتیجه: صرف گفتن رابطه‌ای اختلاط اطلاعاتی دارد لزوماً معنایش این نیست که سطح نرمالیتی آن پایین است. در عمل برای طراحی رابطه‌ها تا سطح BCNF نرمال می‌شوند. سطوح بالاتر بیشتر جنبه تئوریک و پژوهشی دارد و معنایش این است که تقریباً تمام رابطه‌هایی که BCNF هستند عملاً 5NF و 4NF هستند بعبارت دیگر رابطه‌هایی که BCNF باشد اما 4NF و یا 5NF نباشند بسیار کم‌اند.

ST#	CO#	PR#
ST ₁	C ₁	P ₁
ST ₂	C ₁	P ₁
ST ₁	C ₂	P ₂
ST ₂	C ₂	P ₃
ST ₃	C ₂	P ₂

SCP

مثال ۳: رابطه‌ای که 3NF هست اما BCNF نیست.

فرض کنید در محیط آموزشی قواعد زیر موجودند:

۱. یک دانشجو یک درس را فقط با یک استاد اخذ می‌کند.

۲. یک استاد فقط یک درس تدریس می‌کند.

۳. درس ممکن است توسط بیش از یک استاد تدریس شود.

در این رابطه دو کلید کاندید داریم: (St#,Co#), (St#,Pr#)

و کلیدهای کاندید با هم همپوشانی دارند. این رابطه BCNF نیست زیرا PR# دترمینان است ولی کلید کاندید

نیست اما 3NF هست. $PR\# \rightarrow CO\#$ و $PR\# \rightarrow (ST\#, CO\#)$.

الگوریتم تجزیه رابطه به BCNF.

```

result := {R};
done := false;
compute F+;
while (not done) do
  if (there is a schema Ri in result that is not in BCNF) then
    begin
      let α → β be a nontrivial functional dependency that holds on Ri
      such that α → Ri is not in F+, and α ∩ β = ∅;
      result := (result - Ri) ∪ (Ri - β) ∪ (α, β);
    end
  else done := true;
end

```

مثال. رابطه $R = (A, B, C)$ با وابستگی های تابعی $F = \{A \rightarrow B, B \rightarrow C\}$ را در نظر بگیرید. این رابطه در سطح BCNF نیست لذا بایستی آن را به دو رابطه تجزیه کرد. $R_1 = (B, C)$ و $R_2 = (A, B)$.
مثالی دیگر. رابطه R به صورت زیر با وابستگی های تابعی تعریف شده است.

$R = (\text{branch-name}, \text{branch-city}, \text{assets}, \text{customer-name}, \text{loan-number}, \text{amount})$

$F = \{\text{branch-name} \rightarrow \text{assets}, \text{branch-city}, \text{loan-number} \rightarrow \text{amount}, \text{branch-name}\}$

تجزیه های مختلف عبارتست از:

$R_1 = (\text{branch-name}, \text{branch-city}, \text{assets})$

$R_2 = (\text{branch-name}, \text{customer-name}, \text{loan-number}, \text{amount})$

$R_3 = (\text{branch-name}, \text{loan-number}, \text{amount})$

$R_4 = (\text{customer-name}, \text{loan-number})$

تجزیه نهایی عبارتست از: R_1, R_3, R_4

۶-۴-۵. رابطه 4NF

گاهی مواقع اتفاق می افتد رابطه ها تا سطح BCNF نرمال شده اند ولی هنوز آنومالی وجود دارد. اینگونه آنومالی ها می توانند ناشی از وابستگی چند مقداری یا وابستگی پیوندی باشد.

♦ تعریف وابستگی چند مقداری^۱

وابستگی چندمقداری نوعی وابستگی بین دو مجموعه مستقل از صفات خاصه است. وابستگی چندمقداری $(A_1, A_2, \dots, A_n) \twoheadrightarrow (B_1, B_2, \dots, B_m)$ در رابطه R برقرار است اگر برای دو تاپل t و u در R که در تمام مقادیر A مشترکند تاپل دیگر v وجود داشته باشد که:

۱. در مقادیر A با t و u مشترک باشد.

۲. در مقادیر B با t مشترک باشد.

۳. در تمام ستونهای دیگر R با u مشترک باشد.

تعریف. فرض کنید $r(R)$ رابطه ای باشد و داشته باشیم: $\alpha \subseteq R$ و $\beta \subseteq R$ وابستگی چند مقداری به صورت زیر تعریف می شود: $\alpha \twoheadrightarrow \beta$

بازای تمام تاپل هایی نظیر t_1, t_2 داشته باشیم $t_1[\alpha] = t_2[\alpha]$ در اینصورت تاپلهایی مانند t_3 و t_4 وجود دارند به گونه ای که:

$$t_1[\alpha] = t_2[\alpha] = t_3[\alpha] = t_4[\alpha]$$

$$t_3[\beta] = t_1[\beta]$$

$$t_3[R - \beta] = t_2[R - \beta]$$

$$t_4[\beta] = t_2[\beta]$$

$$t_4[R - \beta] = t_1[R - \beta]$$

و نمایش جدولی آن به صورت زیر است:

¹ multivalued dependency

	α	β	$R - \alpha - \beta$
t_1	$a_1 \dots a_i$	$a_{i+1} \dots a_j$	$a_{j+1} \dots a_n$
t_2	$a_1 \dots a_i$	$b_{i+1} \dots b_j$	$b_{j+1} \dots b_n$
t_3	$a_1 \dots a_i$	$a_{i+1} \dots a_j$	$b_{j+1} \dots b_n$
t_4	$a_1 \dots a_i$	$b_{i+1} \dots b_j$	$a_{j+1} \dots a_n$

مثال. جدول تدریس اساتید را شامل کد استاد، کد دانشکده، شهر دانشکده، کد درس و کتاب درس در نظر می‌گیریم. فرض کنیم دانشکده‌هایی که استاد در آنها تدریس می‌کند و دروسی که درس می‌دهد از هم مستقل باشند یعنی وابستگی تابعی نداشته باشند. اگر استاد در چند دانشکده درس بدهد و دروس مختلف را نیز تدریس کند افزونگی داریم. با توجه به جدول مقابل داریم:

دانشکده‌های استاد (100) و نیز دروسی که تدریس می‌کند تکرار شده است (افزونگی) این در حالی است که جدول فوق تا سطح BCNF نرمال‌سازی شده است.

PR#	College	City	Co#	Book
100	01	تهران	C1	B1
100	02	قزوین	C1	B1
100	01	تهران	C2	B2
100	02	قزوین	C2	B2
100	02	تهران	C3	B3
100	02	قزوین	C3	B3

مثال ۲. رابطه CTX حاوی اطلاعات درس، مدرس و کتاب در نظر می‌گیریم. یک درس می‌تواند توسط هر یک از مدرسین مشخص شده و با استفاده از تمام کتابهای مشخص شده تدریس شود. مثلاً درس C1 می‌تواند توسط t_1 و t_2 تدریس شود هم با استفاده از کتاب x_1 و هم با استفاده از کتاب 2. در واقع می‌بینیم به یک صفت خاصه مجموعه‌ای از مقادیر متناظر است.

C	T	X
c_1	$\left\{ \begin{matrix} t_1 \\ t_2 \end{matrix} \right\}$	$\left\{ \begin{matrix} x_1 \\ x_2 \end{matrix} \right\}$
c_1		
c_2	t_1	$\left\{ \begin{matrix} x_1 \\ x_3 \\ x_4 \end{matrix} \right\}$
	t_1	
	t_1	

$$C \twoheadrightarrow X \text{ و } C \twoheadrightarrow T$$

می‌توان وابستگی چند مقداری را بفرم زیر تعریف نمود:

رابطه R با صفات خاصه A و B و C را در نظر بگیریم.

می‌گوییم B با A وابستگی چندمقداری دارد و چنین نمایش می‌دهیم $A \twoheadrightarrow B$ اگر و فقط اگر مجموعه مقادیر B متناظر مقادیر A و C تنها به A بستگی داشته باشد و به مقدار C بستگی نداشته باشد.

فاگین نشان داد که در رابطه $R(A,B,C)$ وابستگی چندمقداری $B \rightarrow A$ وجود دارد اگر و فقط اگر وابستگی چندمقداری $C \rightarrow A$ نیز برقرار باشد. به بیان دیگر در یک رابطه با سه صفت خاصه، همیشه وابستگی چندمقداری بصورت جفت وجود دارد.

تعریف: رابطه‌ای را 4NF گویند اگر و فقط اگر یک وابستگی چندمقداری مثل $B \rightarrow A$ در R وجود داشته باشد تمام صفات خاصه R با A وابستگی تابعی داشته باشند. به بیان دیگر همه وابستگی‌های موجود در R بصورت $X \rightarrow K$ باشند. (یعنی یک وابستگی تابعی بین صفات خاصه X و کلید کاندید K). بر اساس این تعریف می‌توان نتیجه گرفت:

رابطه R با سه صفت خاصه در چهارمین صورت نرمال است اگر BCNF باشد و تمام MVD های آن FD باشند.

می‌بینیم رابطه CTX، 4NF نیست زیرا یک MVD دارد که FD نیست ($C \rightarrow X$). اگر CTX را به دو رابطه CT و CX تجزیه کنیم و CX رابطه 4NF هستند.

۶-۴-۶. رابطه 5NF (PJNF)

تعریف وابستگی پیوندی^۱:

اگر R یک رابطه و ستونهای هریک از رابطه های R_1, R_2, \dots, R_n زیرمجموعه ای از ستونهای R باشند، آنگاه R دارای وابستگی پیوندی روی R_1, R_2, \dots, R_n است اگر و تنها اگر داشته باشیم:

$$R = R_1 \bowtie R_2 \bowtie R_3 \dots \bowtie R_n$$

• تعریف رابطه 5NF

رابطه R را 5NF گویند اگر و تنها اگر فقط به کلیدهای کاندیدش **وابستگی پیوندی** داشته باشد. به عبارتی دیگر وجود هر وابستگی پیوندی در آن ناشی از کلیدهای کاندید باشد. از این تعریف این نتیجه بدست می‌آید که اگر بتوانیم یک وابستگی پیوندی در رابطه R پیدا کنیم که در همه پرتوهایش کلید کاندید رابطه وجود نداشته باشد رابطه 5NF نیست.

دیت و فاگین نشان دادند که:

اگر رابطه ای **BCNF** باشد حداقل یکی از کلیدهای کاندید آن صفات ساده باشند آن رابطه **4NF** است.

اگر رابطه ای **3NF** باشد و تمام کلیدهای کاندید آن صفات ساده باشند آن رابطه **5NF** است.

¹ Join Dependency

۵-۶. تجزیه خوب و بد

در فرایند نرمالترسازی مواردی وجود دارد که در آنها تجزیه یک رابطه به چند گونه امکان پذیر است. طراح بایستی تجزیه خوب و بد را باز شناسد. به عنوان مثال رابطه SECOND را در نظر می گیریم:

$$SECOND(S\#, CITY, STATUS)$$

وابستگی های تابعی این رابطه بفرم $S\# \rightarrow City$ ، $City \rightarrow Status$ ، $S\# \rightarrow Status$ می باشد.

قبلاً این رابطه به دو رابطه $S\# \rightarrow City$ و $City \rightarrow Status$ تجزیه شد. این تجزیه تنها تجزیه ممکن نیست بلکه تجزیه های دیگری متصور است:

$$C : SS(S\#, Status) \quad B : SC(S\#, City)$$

$$CS(City, Status) \quad SS(S\#, Status)$$

کدامیک از این سه تجزیه را باید انتخاب کرد؟

تجزیه B مطلوبیت اولیه را ندارد زیرا مشکلاتی در آن وجود دارد. مثلاً نمی توان این اطلاع را که شهر خاصی دارای مقدار وضعیت خاصی است در بانک درج کرد تا زمانی که ندانیم چه تهیه کننده ای در آن شهر ساکن است. از نظر تئوری تجزیه ای بهتر است که دو رابطه حاصل از آن از هم مستقل باشند. اگر رابطه R به دو رابطه R1 و R2 تقسیم شود گوئیم R1 و R2 از هم مستقلند اگر شرایط قضیه ريسانن را داشته باشند:

۶-۵-۱. قضیه ريسانن^۱

اگر R1 و R2 دو پرتو مستقل از R باشند، این دو پرتو از یکدیگر مستقلند اگر و فقط اگر

۱. تمام وابستگی های تابعی موجود در رابطه R در R1 و R2 با هم وجود داشته باشند و یا از وابستگی های موجود در R1 و R2 منطقیاً قابل استنتاج باشند.

۲. صفات خاصه مشترک در R1 و R2 اقلأ در یکی از آنها کلید کاندید باشند.

باتوجه به قضیه ريسانن می بینیم تجزیه اولیه ، تجزیه خوبی است زیرا CITY صفت خاصه مشترک در یکی از رابطه ها یعنی CS کلید کاندید است و تمام وابستگی های تابعی قابل استنتاج هستند.

$$S\# \rightarrow City$$

$$City \rightarrow Status \quad \text{و} \quad S\# \rightarrow Status \quad \text{منطقیاً قابل استنتاج است.}$$

بررسی تجزیه : در این تجزیه داریم $S\# \rightarrow City$ و $S\# \rightarrow Status$ و نمی توان وابستگی $City \rightarrow Status$ را از این دو وابستگی منطقیاً استنتاج کرد .

لازم به ذکر است که در تجزیه یک شما (Schema) به چند شمای کوچکتر باید تجزیه بدون گمشدگی اطلاعات باشد یعنی بازای تمام جداول مربوطه از پیوند طبیعی آن جداول دقیقاً جداول اصلی بدست آید .

۶-۵-۲. تعریف رابطه اتمیک

رابطه ای که به عناصر مستقل تجزیه نشود (طبق رابطه ريسانن) به رابطه اتمیک موسوم است. اتمیک بودن به این معنا نیست که نباید تجزیه شود ولی لزومی به تجزیه آنها نیست یعنی در صورت تجزیه ممکن است به رابطه نرمالتری نرسید.

¹ Risanen

به عنوان مثال: $S(S\#, Sname, Status, City)$ می‌تواند به دو رابطه $SX(S\#, Sname, Status)$ و $SY(S\#, Sname, Status, City)$ تجزیه شود که از نظر نرمالیتی فرقی ندارد و ممکن است بدلائیل دیگر تجزیه شده باشد.

۶-۶. نمونه مسائل این فصل

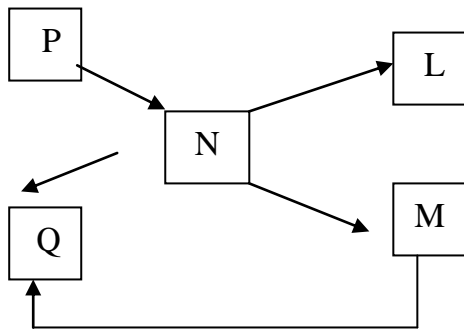

۱- مجموعه حداقل FD های این رابطه را بدست آورید .

حل : با توجه به نمودار FD ها داریم :

- | | |
|----------------------|---------------------------|
| 1. $P \rightarrow N$ | 4. $N \rightarrow Q$ |
| 2. $N \rightarrow L$ | 5. $N \rightarrow (L, M)$ |
| 3. $P \rightarrow L$ | 6. $M \rightarrow Q$ |

FD شماره 3 افزونه است زیرا منطقاً از FD های 1 و 2 قابل

استنتاج است . از FD شماره 2 و 5 داریم : $N \rightarrow M$

با توجه به FD های 6 و 7 ، FD شماره 4 افزونه است ، بنابراین مجموعه حداقل FD ها بصورت زیر است :

$M \rightarrow Q$ و $N \rightarrow M$ و $N \rightarrow L$ و $P \rightarrow N$

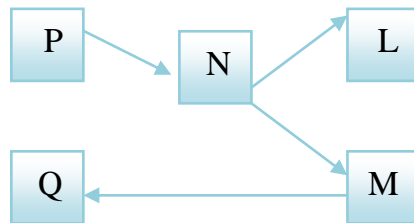

۲- در نمودار FD های زیر مجموعه حداقل FD ها را بدست آورید .

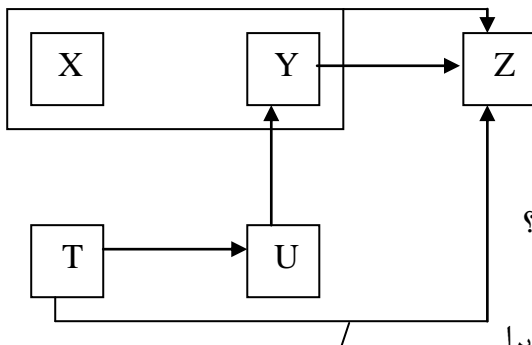

1. $(X, Y) \rightarrow Z$
2. $Y \rightarrow Z$
3. $T \rightarrow U$
4. $U \rightarrow Y$
5. $T \rightarrow Z$

FD شماره ۵ افزونه است. FD شماره ۱ نیز افزونه است. چرا ؟

پس داریم : $T \rightarrow U$, $Y \rightarrow Z$

[چون از $Y \rightarrow Z$ می‌توان نتیجه گرفت $(X, Y) \rightarrow Z$ زیرا

اگر $(X, Y) \rightarrow Z$ یعنی $(X1, Y1, Z1)$ و

$(X1, Y1, Z2)$ و چون $(Y1, Z1), (Y1, Z2)$ لذا $Y \rightarrow Z$ خلاف فرض است پس $Y \rightarrow Z$]

۳- رابطه $R(A,B,C)$ را در نظر می‌گیریم. در یک لحظه از حیات رابطه، بسط آن چنین است فرض کنیم که این رابطه باید تجزیه شود چگونه باید آنرا تجزیه کرد؟

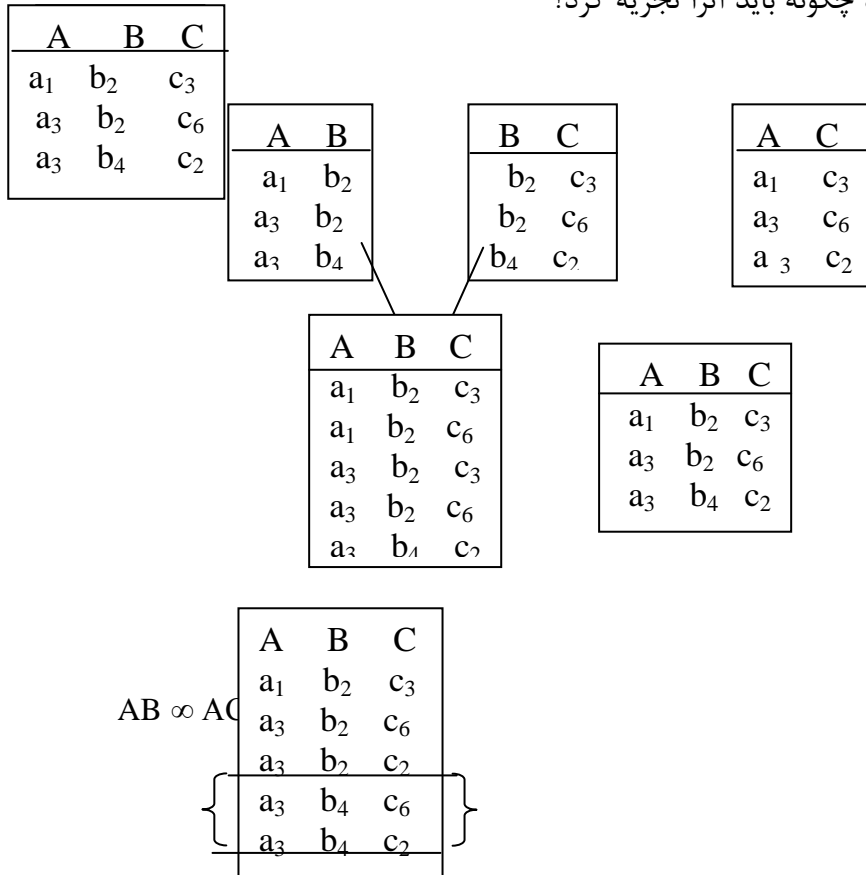

می‌بینیم که تجزیه R بصورت $R:(AB,AC)$ یا $R:(AB,BC)$ مناسب نیست زیرا با پیوند تجزیه‌ها تاپل افزونه بروز می‌کند اما در تجزیه $R:(BC,AC)$ این پدیده نامطلوب را در پی ندارد لذا این تجزیه مناسب است.

تمرین‌های این فصل.

۱- رابطه $R(A, B,C,D, E)$ و وابستگی‌های تابعی $A \rightarrow B, BC \rightarrow E, ED \rightarrow A$ را در نظر بگیرید. لیست تمام فوق کلید‌های رابطه R را به دست آورید. آیا رابطه R در سطح 3NF است؟ آیا BCNF است؟

فصل هفتم :

معماری سیستم بانک اطلاعاتی

۷-۱. مقدمه

می دانیم طراح بانک، تصور یا درک خود را از محیط عملیاتی (جهان واقعی) و در واقع دید خود را از داده های عملیاتی محیط بصورت نمودار E/R متجلی می سازد. این نمودار نمایش داده های عملیاتی بانک در بالاترین سطح انتزاع می باشد و از سویی دیگر محیط فیزیکی بانک که پایین ترین و عینی ترین سطح بانک است مجموعه ای است از فایلها با ساختار مشخص و ارتباطات بین آنها، لذا بایستی بین بالاترین سطح انتزاعی و پایین ترین سطح عینی آن سطوح واسطی وجود داشته که در این سطوح واسط داده های عملیاتی محیط هم بصورتی که طراح می بیند و هم بصورتی که هر یک از کاربران به نحوی تعریف شوند. با این توصیف در می یابیم که یک سیستم بانک اطلاعاتی سیستمی است چند سطحی که طبعاً معماری خاص خود را دارد. از آنجایی که طراحان مختلف سیستم های بانکی طرحهای متفاوتی برای معماری چنین سیستمی ارائه و پیاده سازی کرده اند لذا ANSI نیز طرحی استاندارد برای معماری سیستم بانک اطلاعاتی عرضه کرده است.

۷-۲- معماری ANSI

معماری ANSI به سه سطح مختلف تقسیم بندی می شود که به ترتیب عبارتند از: سطح داخلی، سطح ادراکی و سطح خارجی. شکل زیر بیانگر این معماری است:

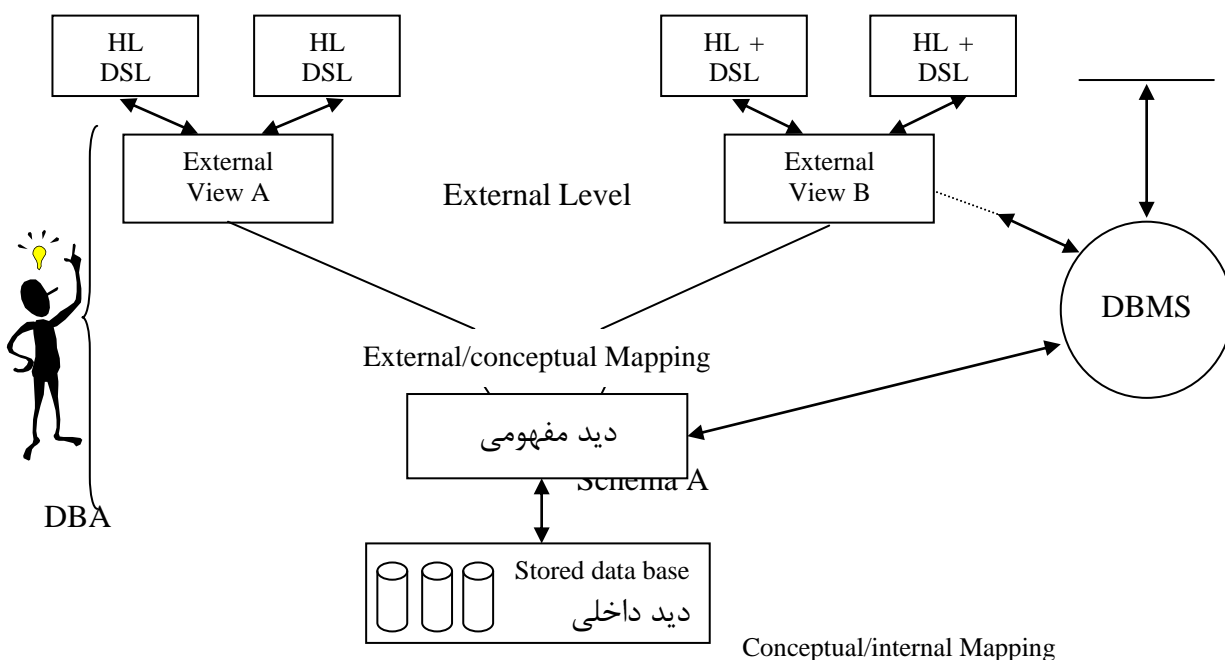

همانطور که در شکل دیده می شود معماری سیستم بانک اطلاعاتی از اجزاء زیر تشکیل شده است:

- ۱- HL زبان میزبان
- ۲- زبان فرعی داده ای
- ۳- دید خارجی^۱
- ۴- دید مفهومی^۲
- ۵- دید داخلی^۳
- ۶- تبدیلات^۴ بین سطوح
- ۷- کاربر
- ۸- اداره کننده پایگاه
- ۹- سیستم مدیریت بانک اطلاعاتی DBMS

۳-۷. شرح اجزاء معماری پایگاه داده ها:

۳-۷-۱. دید مفهومی (ادراکی)

دید طراح بانک از داده های ذخیره شده در آن می باشد. این دید دیدی جامع و سراسری می باشد، یعنی جامع تمام نیازهای کاربران است. این دید تشکیل دهنده سطح ادراکی و سطح ادراکی از سطوح انتزاعی پایگاه داده ها است. دید ادراکی باید به کمک امکاناتی نظیر احکام تعریف کننده از این زبان داده ای و ساختار داده ای تعریف شود که به تعریف آن شمای ادراکی گفته می شود. در واقع شمای ادراکی در معنای عام نوعی برنامه حاوی تعریف داده ها و ارتباطات بین آنها و نیز مجموعه ای از قواعد عملیاتی است. این قواعد عملیاتی ناظر به داده های محیط عملیاتی هستند. از جمله ساختارهای داده ای رایج برای تعریف شمای ادراکی می توان به ساختارهایی نظیر رابطه ای، سلسله مراتبی، شبکه ای و هایپرگراف اشاره نمود.

مثال (۱) با توجه به رابطه بین قطعه و تهیه کننده به کمک احکام سلسله مراتبی دید ادراکی پایگاه را تعریف کنید.

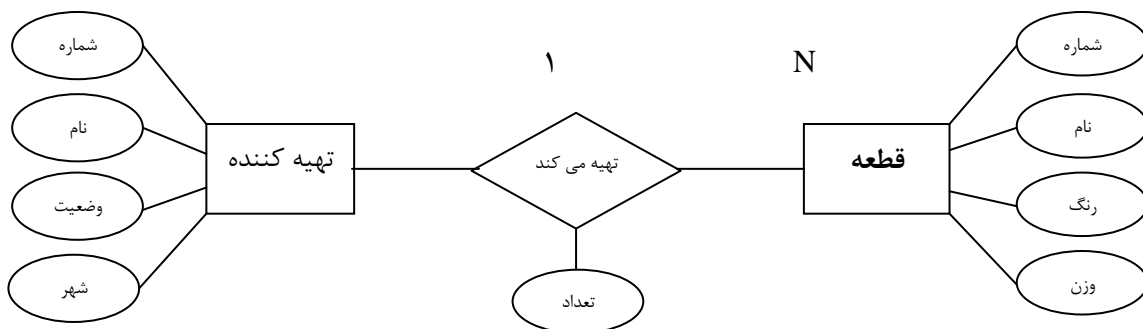

¹ External View
² Conceptual View
³ Internal View
⁴ mapping

ساختار سلسله مراتبی نوعی درختواره است که یک ریشه دارد و در سطوح مختلف دارای اعضا یا وابستگی است و به دو صورت آن را مدل می کنند.

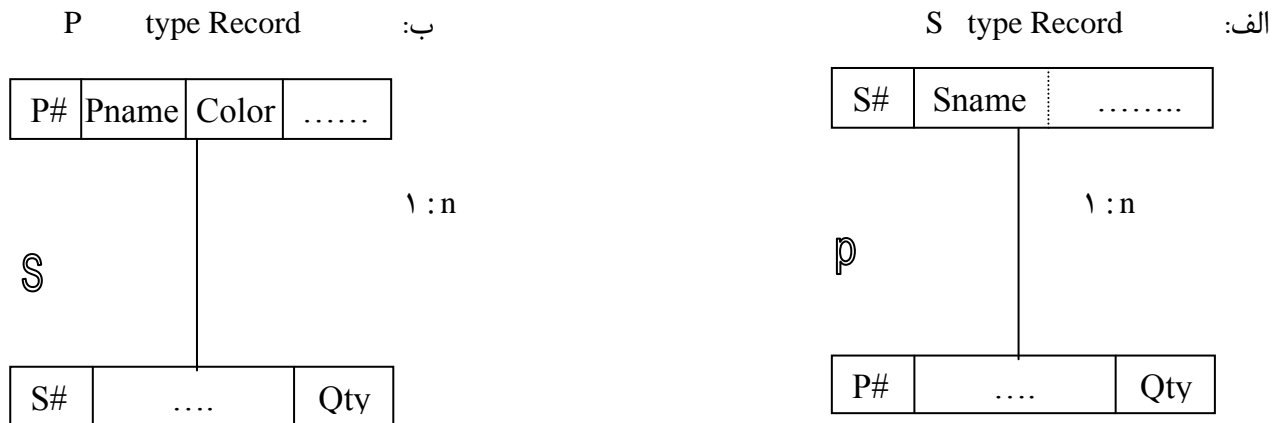

توجه: فیلد Qty در سلسله مراتب PS در S قرار دارد و در سلسله مراتب SP در P

• نمایش دید ادراکی به کمک ساختار سلسله مراتبی: (شمای ادراکی)

از دید طراحی داده ها و ارتباطات بصورت یک درخت دیده می شود که ریشه آن حاوی اطلاعات در مورد قطعات و وابسته یا فرزند آن ریشه حاوی اطلاعاتی در مورد تهیه کنندگان. در ساختار داده سلسله مراتبی تعدادی درختواره وجود دارد که طراح این ساختار را به DBMS ای که آن را می پذیرد خواهد داد. نمونه سازی از شمای ادراکی بصورت غیر صوری:

۱ - نام سلسله مراتب PS است

۲ - ریشه رکورد نوع P است و فیلدهای P (P# کاراکتر ۱، Pname کاراکتر ۲، ...) و شناسه ریشه P# است.

۳ - وابسته یا فرزند رکورد نوع S می باشد.

فیلدهای S (S# و Qty) است. و شناسه S S# می باشد.

مثال (۲) پایگاه رابطه ای:

در این ساختار برای طراحی پایگاه داده معمولاً برای هر موجودیت یک جدول در نظر گرفته می شود و برای هر صفت خاصه یک ستون و هر سطر که بعداً پر می شود یک نمونه موجودیت می باشد.

S				P			
S#	Sname	Status	City	P#	Pname	Color	Weight
S ₁	Sn ₁	۱۰	تهران	P ₁	Pn ₁	آبی	۱۰
S ₂	Sn ₂	۱۵	قزوین	P ₂	Pn ₂	زرد	۱۵
S ₃	SN ₃	۷	شیراز				

- برای نمایش ارتباطات بین دو یا بیش از دو موجودیت یک راه و البته رایج تر این است که جدولی دیگر طراحی می شود و ارتباطات به کمک آن نمایش داده می شود. در این جدول نشان دهنده ارتباط بین دو موجودیت شناسه موجودیتهای مرتبط آورده می شود.
- P_1 توسط S_1 تهیه می شود.
- S_1 P_1 را به تعداد ۱۰۰ تهیه می کند.

SP		
S#	P#	Qty
S ₁	P ₁	۱۰۰
S ₂	P ₂	۵۰
S ₃	P ₃	۵۵

- هر سطر در عین حال که نمایشگر یک موجودیت است در عین حال نمایشگر یک نمونه ارتباط نیز می باشد.

❖ شمای ساده پایگاه جدولی:

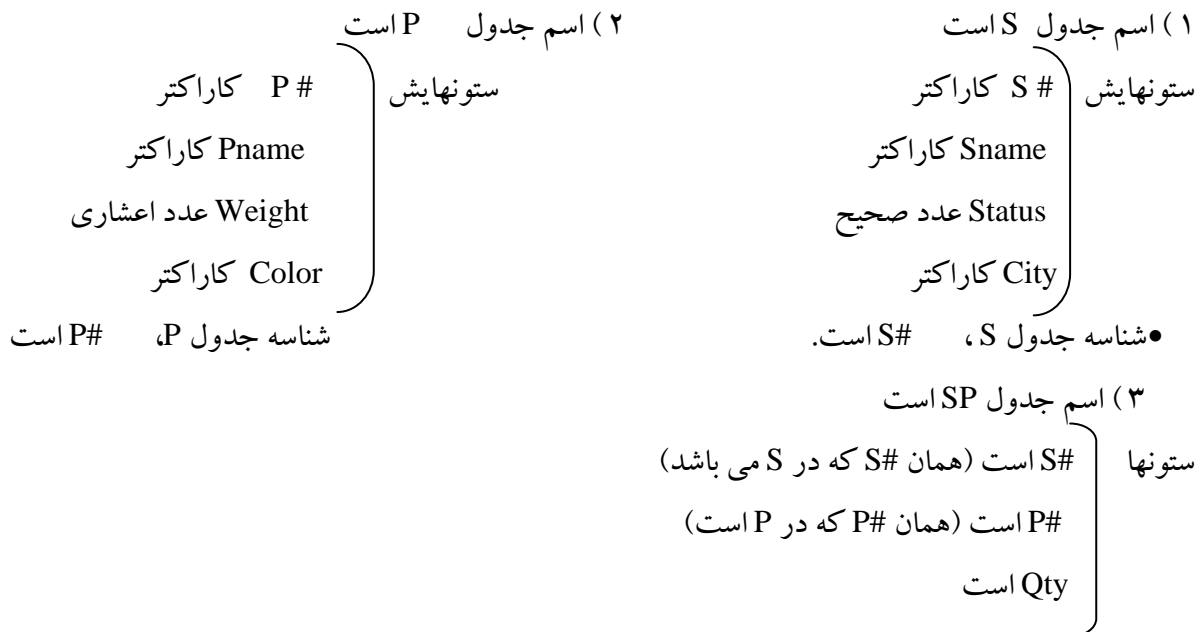

نکته: شناسه SP (S#, P#) با هم است.

۲-۳-۷ دید خارجی

دید کاربر خاص نسبت به داده های ذخیره شده در پایگاه است در محدوده نیازهای اطلاعاتی مورد نظرش .

دید خارجی در سطح خارجی معماری بانک مطرح و از سطوح انتزاعی است. دید خارجی مبتنی بر دید ادراکی است یعنی بر اساس دید ادراکی تعریف می شود. دید خارجی نیز برای معرفی شدن نیاز به یک ساختار یا مدل داده ای دارد که معمولاً همان مدلی است که در سطح ادراکی است. یعنی اگر طراح پایگاه را جدولی می بیند

کاربران نیز بصورت جدولی می بینند. دید خارجی نیز باید به کمک احکامی تعریف شود که به تعریف آن شمای خارجی گویند.

مثال:

Myv1		Myv3	
S#	STA	Sname	City
S ₁	۱۰	S ₂	قزوین
S ₂	۱۵		

• نمونه ساده شده از شمای خارجی

۱- اسم دید myv₁ است

۲- این دید روی جدول S تعریف می شود.

۳- ستونهای S# و STA است.

۴- ستون S# از ستون S# مشتق می شود.

۵- ستون STA از ستون Status مشتق می شود.

۶- شرط یا شرایط دید C₁ و C₂، و است.

نکته: عمدتاً View ها تعریف می شوند تا روی آنها پرس و جو (Query) انجام شود و پرس و جو معمولاً بازیابی است.

۷-۳-۳. دید یا سطح داخلی

این دید در سطح داخلی، پایین ترین سطح معماری بانک مطرح است. این سطح، سطحی واسط بین محیط فیزیکی پایگاه و سطوح انتزاعی آن می باشد که DBMS به مسائل و جنبه های مختلف فایلینگ می پردازد. البته تا حدی نظارت و دخالت DBA نیز در آن نقش دارد. که میزان دخالت و محدوده اختیارات DBA در سیستم های مختلف متفاوت است. دید داخلی به وسیله شمای داخلی توصیف می شود که نه تنها انواع مختلف رکوردهای ذخیره شده را تعریف می کند بلکه مشخص می کند چه شاخص هایی وجود دارد و فیلدهای ذخیره شده چگونه نمایش داده می شوند.

۷-۳-۴. زبان میزبان^۱

یکی از زبانهای متعارف سطح بالاست. برای برنامه نویسان کاربردی این زبان می تواند یکی از زبانهای ++C، جاوا و یا زبان اختصاصی باشد که به زبانهای اختصاصی اغلب زبانهای نسل چهارم نیز گفته می شود، زبان میزبان مسئول تهیه و تدارک امکانات متعدد غیر بانک اطلاعاتی نظیر متغیرهای محلی، عملیات مفهومی و منطق تصمیم گیری و غیره می باشد.

۷-۳-۵. زبان داده ای فرعی:

هر DBMS یک زبان داده ای فرعی دارد. این زبان، مجموعه احکامی است برای تعریف داده ها و کار با داده ها و کنترل آنها. هر زبان داده فرعی مشخص عملاً ترکیبی از احکام زیر است:

^۱ Host language (HL)

۱- احکام تعریف داده ها^۱ (DDL)

۲- احکام تعریف کار با داده ها^۲ (DML)

۳- احکام کنترل کار با داده ها^۳ (DCL)

هر یک از این سه دسته احکام باید برای سطوح سه گانه پایگاه نیز وجود داشته باشد. DSL ها را از نظر نیاز یا عدم نیاز به زبان میزبان به دو دسته مستقل و ادغام شدنی تقسیم می کنند. زبان فرعی داده ای مستقل، زبانی است که به زبان میزبان نیاز ندارد و زبان فرعی داده ای ادغام شده، زبانی است که همراه زبان میزبان استفاده می شود. به بیان دیگر احکام آن باید به نحوی در احکام زبان برنامه سازی ادغام شوند. مکانیزم ادغام در سیستم های مختلف متفاوت و به طور کلی به دو صورت ادغام صریح و ادغام ضمنی وجود دارد. در ادغام ضمنی، احکام زبان داده ای به طور صریح در متن زبان میزبان جای داده نمی شوند بلکه از طریق حکم فراخوانی بکار برده می شوند.

برخی نکات مهم در مورد DSL

- هر DBMS دارای یک DSL است.
- هر DSL در کادر مفاهیم یک مدل داده ای مشخص طراحی می شود و عملگرهای آن نیز در کادر همان مفاهیم عمل می کنند.
- اصل وحدت احکام در آن رعایت شده باشد. مثلاً برای انجام عمل درج که منطقاً یک حکم واحد داشته باشد و ترجیحاً همان حکم واحد در سطح خارجی و هم در سطح ادراکی عمل نماید.

۶-۳-۷. نگاشت

علاوه بر سه سطح از معماری، معماری پایگاه از چند نگاشت (تبدیل) مختلف تشکیل می شود.

۶-۳-۷-۱. نگاشت مفهومی / داخلی:

تناظر بین دید ادراکی و بانک اطلاعاتی ذخیره شده را تعریف و مشخص می کند که چگونه رکوردهای ادراکی و فیلدها در سطح داخلی نمایش داده شوند.

۶-۳-۷-۲. نگاشت خارجی / ادراکی

تناظر بین دید خارجی خاص و دید مفهومی را تعریف می کند. در واقع مکانیسمی است برای برقراری تناظر بین دیدهای خارجی مختلف و دید واحد ادراکی. DBMS های متعارف حداقل دو محور تبدیل دارند: تبدیل داده و تبدیل احکام. تبدیل داده ها یعنی تبدیل داده های تعریف شده در سطح خارجی به داده های تعریف شده در سطح ادراکی و بالاخره به داده های تعریف شده در سطح داخلی.

تبدیل احکام یعنی تبدیل حکم عمل کننده در سطح خارجی به حکم عمل کننده در سطح ادراکی و در نهایت به حکم یا احکامی در سطح داخلی. این تبدیل از جمله وظایف مهم هر سیستم مدیریت بانک اطلاعاتی است.

^۱ Data Definition Language

^۲ Data Manipulation Language

^۳ Data Control Language

۷-۳-۷. سیستم مدیریت بانک اطلاعاتی

سیستم مدیریت بانک اطلاعاتی نرم افزاری است که مدیریت بانک اطلاعاتی را عهده دار است و مجموعه ای است از برنامه ها که واسط بین کاربران و محیط فیزیکی ذخیره و بازیابی می باشند. این نرم افزار واسط به کاربران امکان می دهد تا داده های خود را تعریف کنند و به داده های خود دسترسی داشته و با آنها کار کنند.

• اجزاء تشکیل دهنده DBMS

الف) بخش هسته ای Kernel شامل:

- ۱ - پیش کامپایلر
- ۲ - پردازشگر پرس و جو
- ۳ - بهینه ساز پرس و جو
- ۴ - مدیریت فایلها (برای سطح داخلی)
- ۵ - واحد دریافت درخواست کاربر و انجام مقدمات کار
- ۶ - واحد لود پایگاه داده ها

ب) بخش مدیریتی محیط پایگاه داده ها:

- ۱ - واحد کنترل همزمانی عملیات
- ۲ - واحد کنترل جامعیت پایگاه
- ۳ - واحد کنترل ایمنی پایگاه
- ۴ - واحد کنترل ترمیم پایگاه
- ۵ - واحد تولید نسخه های پشتیبان

ج) بخش امکانات جانبی:

- ۱ - امکانات پرس و جو به کمک مثال و به کمک فرم
- ۲ - روالهای مخصوص تجزیه و تحلیل آماری که معمولاً مورد استفاده DBA هستند
- ۳ - ابزار های ایجاد برنامه های کاربردی
- ۴ - نرم افزارهای مخصوص محیط شبکه ای
- ۵ - امکانات گرافیکی
- ۶ - امکانات دسترسی به داده های دور .

اینکه سیستم مدیریت بانک چگونه درخواستهای کاربران را عملی می سازد بستگی به نوع آن دارد. به طور خلاصه نحوه اجرای درخواست کاربر بصورت زیر می باشد:

- ۱ - دریافت درخواست کاربر و انجام بررسی های اولیه (معتبر بودن کاربر)
- ۲ - بررسی و تحلیل درخواست کاربر
- ۳ - بررسی شمای خارجی کاربر برای مشخص شدن محدوده دید کاربر از پایگاه
- ۴ - بررسی شمای ادراکی برای تعیین نحوه نگاشت عملیات سطح خارجی به ادراکی
- ۵ - انجام تبدیلات لازم
- ۶ - بررسی شمای داخلی و تبدیل احکام سطح ادراکی به سطح داخلی

۷- دستیابی به فایل‌های فیزیکی و اجرای درخواست کاربر

اصطلاح به عینیت در آوردن داده^۱

اگر درخواست کاربر بازیابی باشد اصطلاحاً گویند DBMS داده‌های مورد نظر را به عینیت در می‌آورد که به دو فرم وجود دارد:

۱- به عینیت در آوردن مستقیم: موقعیتی که داده مورد نظر کاربر آنچه در رکورد خارجی خواسته متناظر زیرین داشته باشد یعنی مشخصاً در سطح ادراکی متناظر داشته باشد.

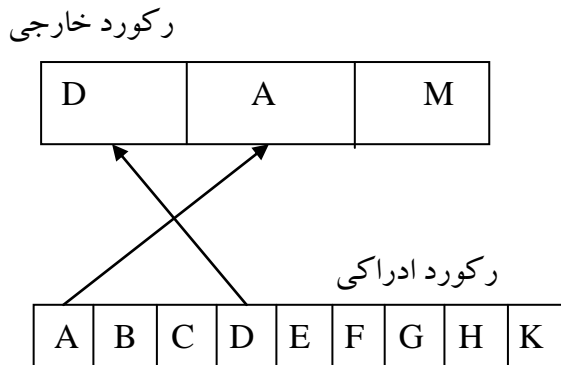

۲- غیر مستقیم:

موقعیتی که داده مورد نظر کاربر فیلد یا فیلدهای متناظر زیرین نداشته باشد بلکه حاصل پردازش باشد. مثال: فیلد میانگین مقادیر یک فیلد (فیلد های مجازی)

۷-۳-۸- مدیر بانک اطلاعاتی DBA:

فردی است با تخصص بالا در تکنولوژی بانکهای اطلاعاتی و دانش و فن کامپیوتر. این فرد معمولاً در پروژه‌های بزرگ تیمی از افراد متخصص در اختیار دارد و وظیفه کلی تیم طراحی، ایجاد، پیاده سازی، نگهداری و گسترش و اداره بانک برای یک محیط عملیاتی است. امروز به سبب اهمیت بسیار بالای داده در سازمانها، داده‌های یک سازمان نیاز به اداره کننده دارند یعنی فردی با سمت اداره کننده داده‌ها یا به اختصار (DA). این فرد که لزوماً نباید متخصص در کامپیوتر و یا بانک اطلاعاتی باشد مدیریت کل داده‌های سازمان را بر عهده دارد و با هماهنگی با مدیریت سازمان، خط مشی‌ها و تصمیماتی در مورد داده‌های مؤسسه خود را اتخاذ می‌کند.

در مدیریت سازمان وقتی از سرمایه سازمان بحث می‌کنند می‌گویند از پنج بخش تشکیل می‌شود. نرم افزار، سخت افزار، نیروی متخصص، بودجه و داده.

و اما وظایف اداره کننده بانک در طیفی از وظایف مدیریتی تا وظایف فنی و علمی جای دارد. در واقع می‌توان DBA را بعنوان تیمی تخصصی به سرپرستی DBA (مدیر بانک اطلاعاتی) در نظر گرفت که با متخصص‌هایی نظیر DA، مسئول مستقیم تیم‌های برنامه‌سازی، مدیر کنترل کننده عملکرد خود سیستم و ... در خصوص بانک اطلاعاتی همکاری دارند.

به طور کلی می‌توان وظایف DBA را به شرح زیر بیان نمود:

¹ materialization

- ۱- همکاری با DA در تفهیم اهمیت و نقش داده سازمان.
- ۲- همکاری در معرفی تکنولوژی بانک اطلاعاتی و جنبه های مختلف ارجحیت آن بر تکنولوژی غیر بانکی
- ۳- تلاش در مجاب کردن سازمان در استفاده از تکنولوژی کارا تر
- ۴- مطالعه دقیق محیط عملیاتی و تشخیص نیازهای کاربران مختلف
- ۵- بازشناسی موجودیت ها و ارتباطات بین آنها و تعیین صفات خاصه هر یک از انواع موجودیتها
- ۶- رسم نمودار E-R
- ۷- تخمین حجم اطلاعات ذخیره شدنی در بانک
- ۸- مشارکت در تعیین سیستم مدیریت بانک اطلاعاتی با توجه به امکانات کامپیوتری و محیط
- ۹- مشاوره و مشارکت در تعیین سیستم کامپیوتری و پیکربندی آن از لحاظ ملزومات سخت افزاری و نرم افزاری سیستم عامل
- ۱۰- طراحی سطح ادراکی بانک و نوشتن شمای ادراکی
- ۱۱- ایجاد پایگاه با داده های تستی
- ۱۲- تعریف دیدهای خارجی کاربران برنامه ساز
- ۱۳- نظارت در نوشتن شمای خارجی
- ۱۴- نظارت در جمع اوری داده ها و ورود داده ها
- ۱۵- تست پایگاه با داده های واقعی (آغاز پیاده سازی پایگاه)
- ۱۶- تعیین ضوابط دستیابی به بانک برای کاربران با توجه به نیازهای اطلاعاتی آنها
- ۱۷- نظارت و دخالت در تهیه مستندات سیستم
- ۱۸- تأمین جامعیت بانک از طریق حفظ کیفیت، کنترل دستیابی و حفاظت از محرمانگی محتوای بانک
- ۱۹- کمک به کاربران و آموزش آنان در برنامه ریزی در دستیابی به داده ها و کار با آنها
- ۲۰- حفظ ایمنی بانک
- ۲۱- پیش بینی روشهای ترمیم و استراتژی لازم برای پشتیبانی
- ۲۲- معاصر نگه داشتن پایگاه با پیشرفتهای تکنولوژیک
- ۲۳- تلاش در جهت ارتقاء سطح تخصصی افراد و کاربران
- ۲۴- نظارت به کارایی و پاسخ به تغییر نیازها

•دیکشنری داده ها (کاتالوگ سیستم)

یک DBMS برای انتخاب نحوه اجرای عملیات روی بانک اطلاعاتی تحت کنترل خود اطلاعاتی را از آن بانک تحت عنوان کاتالوگ سیستم نگهداری می کند. در واقع کاتالوگ جایی است که تمام شماهای مختلف (خارجی

، مفهومی و داخلی) و تمام نگاهشهای متناظر با آنها در آن نگهداری می شوند. به بیان دیگر کاتالوگ شامل اطلاعات تفصیلی (که گاه فرا داده نامیده می شوند) مربوط به اشیاء متعددی است که در خود سیستم قرار دارند. به طور کلی اطلاعات زیر در آن نگهداری می شود:

- ◀ نام ساختارهای داده ای در چارچوب مدل داده ای مشخص مثلاً نام جداول در بانک رابطه ای
- ◀ نام موجودیتها و ارتباطات بین آنها
- ◀ نام صفات خاصه هر موجودیت، نوع و طیف مقادیر
- ◀ شماهای خارجی کاربران
- ◀ شمای ادراکی
- ◀ مشخصات فنی کاربران و چگونگی حق دستیابی آنها به داده ها و محدوده عملیات مجاز آنها
- ◀ رویه های تبدیل بین سطوح مختلف
- ◀ تاریخ ایجاد داده ها

۷-۴- دلایل استفاده از بانک اطلاعاتی: Why Database ?

۷-۴-۱- مزایای بانک اطلاعاتی چند کاربری :

- ۱- امکان مدل سازی داده های عملیاتی بر اساس سمانتیک آنها
 - ۲- وحدت ذخیره سازی کل داده های محیط عملیاتی
- وجود سطح ادراکی در معماری پایگاه داده ها امکان می دهد تا کل داده های عملیاتی یکبار آنگونه که طراح می بیند تعریف و ذخیره شوند. این وحدت ذخیره سازی در عین تعدد نشاندهنده دیده های کاربران است.
- ۳- اشتراکی شدن داده ها
 - امکان استفاده کاربران از داده واحد ذخیره شده بصورت اشتراکی
 - ۴- کاهش میزان افزونگی
 - ۵- تضمین جامعیت داده ها
 - ۶- امکان اعمال ضوابط دقیق ایمنی
- سیستم مدیریت بانک اطلاعاتی با اعمال کنترل متمرکز از هرگونه اقدام برای دستیابی غیر مجاز به داده ها جلوگیری می کند
- ۷- امکان ترمیم داده ها
- سیستم مدیریت بانک اطلاعاتی با مکانیسم هایی خسارت ناشی از بروز نقص ها و اشتباهات را جبران کرده و داده های ذخیره شده را ترمیم می کند بنحوی که محتوای بانک وضعیت صحیح خود را باز یابد.
- ۸- تأمین استقلال داده ها
- هم دلیل این تکنولوژی و هم هدف آن می باشد

تعریف استقلال داده ای:

مصونیت دیدهای کاربران و برنامه های کاربردی در قبال تغییراتی که در سطوح معماری پایگاه پدید می آیند.

استقلال داده ای دو وجه دارد: استقلال داده ای منطقی و فیزیکی

استقلال داده ای فیزیکی یعنی مصونیت دیدهای کاربران و برنامه های کاربردی در قبال تغییراتی که در سطح داخلی پایگاه پدید می آیند، در DBMS های واقعی استقلال داده ای فیزیکی تقریباً صد در صد است زیرا با توجه به معماری چند سطحی پایگاه کاربران در سطح خارجی در یک محیط انتزاعی و منفک از فایلینگ عمل می کنند.

استقلال داده ای منطقی:

یعنی مصونیت برنامه ای کاربردی و دید کاربران در قبال تغییراتی که در سطح ادراکی پدید می آیند. تغییرات

سطح ادراکی از دو جنبه پدید می آیند:

۱- از رشد پایگاه در سطح ادراکی

۲- در سازماندهی مجدد سطح ادراکی

دلایل رشد پایگاه:

▪ مطرح شدن نیازهای جدید برای کاربران

▪ مطرح شدن کاربرانی جدید با نیازهای اطلاعاتی جدید

دلایل سازماندهی مجدد:

▪ تأمین محیط ذخیره سازی کاراتر برای بخشی از پایگاه

▪ تأمین ایمنی بیشتر برای پایگاه

▪ تأمین کارایی عملیاتی بیشتر برای DBMS از طریق کاهش آنومالی ها

۹- تسریع در دریافت پاسخ پرس و جوها

۱۰- تسهیل در دریافت گزارشهای متنوع آماری

۱۱- امکان اعمال استانداردها

با کنترل متمرکز روی بانک اطلاعاتی، DBA می تواند اطمینان دهد که تمام استانداردهای مطلوب در نمایش داده

ها مورد توجه قرار گرفته است. استانداردهای مطلوب ممکن است حاوی یک یا تمام موارد زیر باشند:

استانداردهای بخش، تأسیسات، شرکت، صنعت، ملی و بین المللی.

۱۲- استفاده بهتر از سخت افزار

۷-۴-۲- معایب بانک اطلاعاتی (چند کاربری)

۱- هزینه بالای نرم افزار

۲- هزینه بالای سخت افزار

۳- هزینه بیشتر برای برنامه سازی

۴- هزینه بالا برای انجام مهندسی مجدد به منظور تبدیل سیستم از مشی فایل پردازی به مشی پایگاهی

۵- پیچیده بودن سیستم و نیاز به تخصص بیشتر

۵-۲- معماری سیستم پایگاه داده ها

منظور از معماری سیستم پایگاه داده ها ، نحوه پیکربندی اجزای سیستمی است که در آن حداقل یک پایگاه داده ، یک سیستم مدیریت پایگاه داده ، یک سیستم عامل ، یک کامپیوتر با دستگاههای جانبی و تعدادی کاربر وجود دارد و خدمات پایگاهی به کاربران ارائه میکنند. این معماری بستگی به دو عنصر اصلی یعنی سخت افزار و نرم افزار مدیریت DBMS دارد. به طور کلی چهار معماری برای سیستم پایگاه داده ها وجود دارند :

۱- معماری متمرکز

۲- معماری سرویس دهنده - سرویس گیرنده

۳- معماری توزیع شده

۴- معماری با پردازش موازی

۵-۲-۱- معماری متمرکز Centralized

در این معماری یک پایگاه داده ها روی یک سیستم کامپیوتری و بدون ارتباط با سیستم کامپیوتری دیگر ایجاد میشود. سخت افزار این سیستم می تواند کامپیوتر شخصی ، متوسط و یا بزرگ باشد. سیستمی که بر روی کامپیوتر شخصی ایجاد می شود ، بیشتر برای کاربردهای کوچک و با امکانات محدود است .

۵-۲-۲- معماری سرویس دهنده / سرویس گیرنده CLIENT/SERVER

هر معماری که در آن قسمتی از پردازش را یک برنامه ، سیستم و یا ماشین انجام دهد و انجام قسمت دیگری از پردازش را از برنامه ، سیستم و یا ماشین دیگر بخواهد معماری سرویس دهنده و سرویس گیرنده نامیده می شود. در واقع ، این معماری یک سیستم بانک اطلاعاتی را بصورت یک ساختار دو قسمتی در نظر می گیرد : سرویس دهنده و سرویس گیرنده. تمام داده ها در بخش سرویس دهنده ذخیره شده و تمام برنامه های کاربردی در بخش سرویس گیرنده قرار میگیرند.

الف- سرویس دهنده:

یک سیستم بانک اطلاعاتی است که از تمام عملیات اصلی یک DBMS پشتیبانی می کند. در واقع می توان نام دیگری برای DBMS را سرویس دهنده نیز به طور ساده در نظر گرفت.

ب- سرویس گیرنده:

سرویس گیرنده ها برنامه های کاربردی مختلفی هستند که بر روی DBMS قرار دارند. از قبیل : برنامه های کاربردی نوشته شده توسط کاربران و برنامه های کاربردی تعبیه شده در سیستم.

شکل ساده شده ای از معماری سرویس دهنده / سرویس گیرنده را در زیر می بینید :

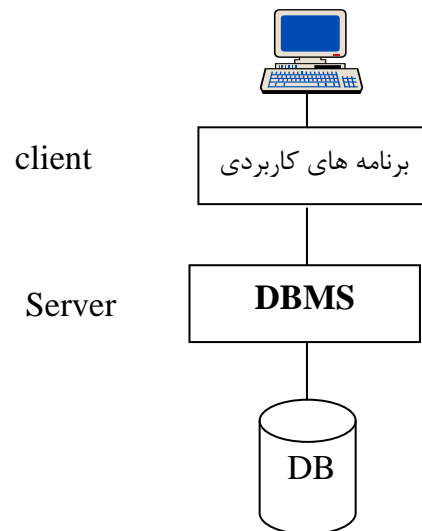

معماری سرویس دهنده ، سرویس گیرنده بصورت های چند سرویس گیرنده - یک سرویس دهنده ، یک سرویس گیرنده - چند سرویس دهنده و چند سرویس گیرنده - چند سرویس دهنده نیز مطرح است.

مزایای این معماری نسبت به معماری متمرکز :

- تقسیم پردازش
- کاهش ترافیک شبکه در معماری حول شبکه
- استقلال ایستگاه های کاری
- اشتراک داده ها

۷-۵-۳ معماری توزیع شده : Distributed

این معماری حاصل ترکیب دو تکنولوژی است : تکنولوژی پایگاه داده ها و تکنولوژی شبکه . در یک نگاه کلی میتوان پایگاه داده توزیع شده را مجموعه ای از داده های ذخیره شده که از نظر منطقی متعلق به یک سیستم می باشند و روی سایت های مختلف یک یا بیش از یک شبکه توزیع گردیده اند ، در نظر گرفت. برخی ویژگیهای این معماری عبارتند از :

- مجموعه ای است از داده های مرتبط و مشترک
 - داده ها به بخشهای تقسیم و در سایت ها توزیع شده اند.
 - بعضی از بخشها ممکن است در چند نسخه (به طور تکراری) در سایتها ذخیره شوند.
 - سایتها از طریق یک شبه با هم ارتباط دارند.
 - داده های ذخیره شده در هر سایت تحت کنترل یک DBMS می باشند.
- مهمترین اصل در سیستم پایگاهی توزیع شده این است که سیستم باید چنان عمل کند که از نظر کاربران مشابه با یک پایگاه داده متمرکز باشد. این ویژگی تحت عنوان شفافیت در سیستمهای توزیع شده مطرح است و تفاوت سیستمهای توزیعی و سرویس گیرنده - سرویس دهنده نیز در همین است.

۷-۵-۳-۱. مزایای این معماری

- سازگاری و هماهنگی با ماهیت سازمانهای نوین
- کارایی بیشتر در پردازش داده ها بویژه در سیستمهای بسیار بزرگ
- دستیابی بهتر به داده ها

۷-۵-۳-۲. معایب

- پیچیدگی طراحی سیستم
- پیچیدگی پیاده سازی
- هزینه بیشتر

۷-۵-۴- معماری با پردازش موازی: Parallel

این معماری با ساخت و گسترش ماشینهای موازی ، برای ایجاد پایگاه دادهای بسیار بزرگ مورد توجه قرار گرفت . این معماری گسترش یافته معماری توزیع شده است و برای تامین کارایی و دستیابی سریع طراحی میشود. برای ایجاد پایگاه داده ها با معماری پردازش موازی ، به طور کلی چندین طرح از این معماری وجود دارد که مطالعه آنها خارج از مطالب این درس است:

- معماری با حافظه مشترک
- معماری با دیسک مشترک
- معماری سلسله مراتبی

۷-۶- سیستم پایگاه داده های همراه Mobile Database System

با رشد سریع تکنولوژی ارتباطات ، نوع جدیدی از سیستم پایگاه داده ها پدید آمده و در حال گسترش است که سیستمهای پایگاه داده همراه نامیده میشوند. در این معماری ، یک یا بیش از یک کامپیوتر متوسط یا بزرگ نقش سرویس دهنده را ایفا می کند. هر کاربر کامپیوتر کوچک همراه خود را دارد که در آن داده های عملیاتی و برنامه های کاربردی مورد نیازش ذخیره شده اند. کاربر میتواند از هر جایی با سیستم سرویس دهنده مورد نظرش مرتبط بوده و پردازش های مورد نظرش را انجام دهد.

موضوعات تحقیقاتی:

- ۱- به نظر شما چه عواملی در انتخاب یک DBMS نقش دارند ؟
- ۲- یک DBMS رابطه ای را در نظر گرفته و اجزای آن را بررسی نمایید.
- ۳- ODBC
- ۴- JDBC

تمرینات این فصل:

- ۱) سیستم پایگاهی چه مزایایی نسبت به سیستم ناپایگاهی دارد؟
- ۲) نقش پایگاه داده ها در مدیریت و فعالیت یک سازمان چیست؟
- ۳) به نظر شما معایب تکنولوژی پایگاه داده ها چیست؟
- ۴) چرا معماری پایگاه داده ها باید در چند سطح طراحی می شود؟
- ۵) چگونه در سیستم پایگاه داده ها، "وحدت ذخیره سازی" در عین تعدد دیدهای کاربران، تامین می شود؟
- ۶) سطوح انتزاعی در معماری پایگاه داده ها یعنی چه؟ چگونه تامین می شود؟
- ۷) سطح خارجی معماری ANSI (مفهوم دید) چه مزایا و چه معایبی دارد؟
- ۸) مراحل طراحی و پیاده سازی پایگاه داده ها را شرح دهید.
- ۹) در طراحی پایگاه فیزیکی چه عواملی را باید در نظر گرفت؟
- ۱۰) کدامیک از فازهای طراحی پایگاه داده ها مستقل از DBMS انجام می شود؟
- ۱۱) استقلال داده ای چیست؟ تامین استقلال داده ای فیزیکی آسان تر است یا استقلال داده ای منطقی؟
- ۱۲) تغییرات در محیط فایلینگ پایگاه کدامند؟
- ۱۳) وظایف DBA چیست؟
- ۱۴) DBMS چگونه به درخواست کاربر پاسخ می دهد؟ (توضیح با رعایت ترتیب عملیات)
- ۱۵) متاداده (Meta Data) چیست؟ حاوی چه اطلاعاتی است؟ به چه کار می آید؟
- ۱۶) با یک طرح، دو بخش اصلی DBMS و محیط پایگاه داده ها را نشان دهید و اجزای تشکیل دهنده DBMS را نام ببرید.
- ۱۷) DSL چیست و چه خصوصیات و جنبه هایی باید داشته باشد؟
- ۱۸) DSL رویه ای و DSL نارویه ای چیست؟
- ۱۹) یکی از مزایای تکنولوژی پایگاه داده ها، ایجاد سازش بین نیازهای گاهی متضاد کاربران است. این تضادها از چه نظرهایی مطرح هستند؟
- ۲۰) به نظر شما تحت چه شرایطی می توان (و نه لزوماً باید!) از استفاده از تکنولوژی پایگاه داده ها صرف نظر کرد؟ در این صورت چگونه محیط ذخیره و بازیابی اطلاعات را باید ایجاد کرد؟
- ۲۱) در انتخاب DBMS چه هزینه هایی را باید در نظر گرفت؟
- ۲۲) چه جنبه هایی از سطح داخلی را باید در انتخاب DBMS در نظر گرفت؟

یک مثال عملی :

LitSearch

As part of an introductory databases class at Stanford, I designed [LitSearch](#), a database application which stores data on nearly 4000 titles and their authors as well as literary criticism related to these works. It also contains a full text index of about 100 of them. The project allows users to perform searches on the book metadata, as well as full-text searches on the bodies of the works. It also features a "motif search" which uses synonyms to find passages that are similar to a phrase that the user enters into the search box. It's very unrefined, but can produce some interesting results.

The data was collected from a number of public-domain sources, including [Project Gutenberg](#) and [The Internet Public Library](#).

This page describes the various stages of my project, from the conceptual E/R diagram, to the Java Servlet-based front end. Additionally, I decided to port my database project to [MySQL](#), which I also describe below.

- [Entity-Relationship \(E/R\) Diagram](#)
- [Conversion to a Relational Schema](#)
- [SQL Schema](#)
- [Data Acquisition](#)
- [SQL Interaction](#)
- [MySQL Port](#)
- [Web Application](#)

LitSearch: Entity/Relationship Diagram

Description of Entity Sets

Words: word stems that are used throughout all of the works that are cataloged in the database. It's a sort of lexicon containing every stem that the parser has ever come across.

WordContexts: the full word that a particular instance of a stem corresponds to. Includes any punctuation/whitespace surrounding the word used.

Criticism: online literary criticism of a particular work. Contains metadata for the criticism as well as the URL where the criticism may be found.

Author: information about authors.

Period: information about the various regions and eras used to classify works, such as "19th Century American"

Works: information about works (books, collections, etc.) in the database.

Pages: data on individual pages in a work. This is a weak entity set because the key here is the page number, so a work is required for uniqueness.

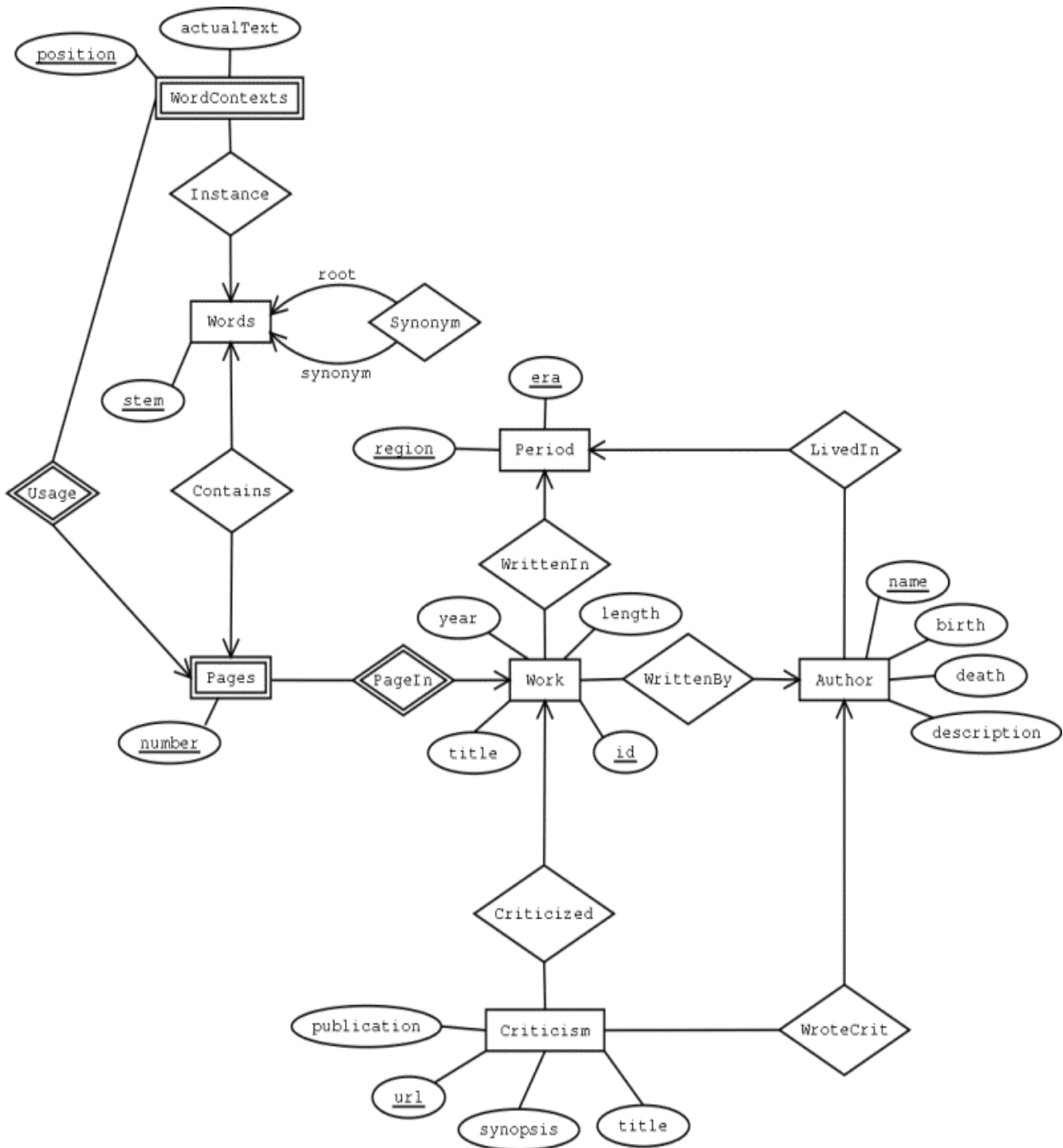

LitSearch: Conversion to a relational schema

The following is the translation of the E/R Diagram into relations. Everything is in BCNF and 4NF.

Conversion of Entity Sets

```
Words(stem)
Criticism(publication, url, synopsis, title)
Author(name, birth, death, description)
Period(region, era)
Works(id, title, year, length)
```

Conversion of Relationships

```
Pages(work, pageNumber)
WordContexts(work, pageNumber, position, actualText)
Instance(word, work, pageNumber, position)
Synonym(root, child)
WrittenIn(work, region, era)
Criticized(work, url)
WroteCriticism(author, url)
LivedIn(name, region, era)
WrittenBy(author, work)
```

Functional Dependencies

```
Criticism:    url -> publication, synopsis, title
Author:      name -> birth, death, description
Works:      id -> title, year, length
WordContexts: work, pageNumber, position -> actualText
```

LitSearch: SQL Schema

When translated into Oracle SQL, and after constraints and foreign keys are added, the schema becomes:

```
CREATE TABLE Author (
  name          varchar(128) primary key,
  birth         int,
  death         int,
  description   clob
);

CREATE TABLE Criticism (
  title         varchar(255),
  critic        varchar(128),
  url           varchar(255) primary key,
  synopsis     clob,
  publication   varchar(255),
  unique (title, critic)
);

CREATE TABLE Period (
  region       varchar(64),
  era          varchar(32),
  primary key(region, era)
);

CREATE TABLE Work (
  id            number(5) primary key,
  title         varchar(255),
  year         number(5),
  length       number(8) check (length >= 0)
);
```

```

CREATE TABLE Word (
  id      number(6) primary key,
  word    varchar(32)
);

CREATE TABLE WroteCriticism (
  url      varchar(255) references Criticism(url),
  name     varchar(128) references Author(name),
  primary key (url, name)
);

CREATE TABLE LivedIn (
  region   varchar(64),
  era      varchar(32),
  name     varchar(128) references Author(name),
  primary key (region, era, name),
  foreign key (region, era) references Period(region, era)
);

CREATE TABLE WrittenIn (
  region   varchar(64),
  era      varchar(32),
  work     number(5) references Work(id),
  primary key (region, era, work),
  foreign key (region, era) references Period(region, era)
);

CREATE TABLE Synonym (
  root     number(6) references Word(id),
  child    number(6) references Word(id),
  primary key (root, child)
);

CREATE TABLE Criticized (
  url      varchar(255) references Criticism(url),
  work     number(5) references Work(id),
  primary key (url, work)
);

CREATE TABLE WrittenBy (
  work     number(5) references Work(id),
  name     varchar(128) references Author(name),
  primary key (work, name)
);

CREATE TABLE Page (
  work     number(5),
  pageNumber number(5),
  primary key (work, pageNumber)
);

CREATE TABLE Instance (
  word     number(6),
  work     number(5),
  pageNumber number(5),
  position number(4),
  primary key (word, work, pageNumber)
);

CREATE TABLE WordContext (

```

```

work          number(5),
pageNumber   number(5),
position     number(4),
actualText   varchar(128),
primary key (word, pageNumber, position)
);

```

LitSearch: Data Acquisition

Creating the Synonym table

The synonym table was generated from a comma-separated version of Roget's Thesaurus from the early 1900's (the copyright had expired). Each row in the table contains the root word (the thesaurus entry), and a number of child words (the words listed as synonyms of the word). CreateThesaurus.java is a simple Java program that handles this parsing.

Parsing Author, Work, and Criticism Metadata

The information about authors, works, and literary criticism was parsed from online resources at Project Gutenberg and the Internet Public Library. I wrote special-case parsers to handle these pages. The parsers for the author data are given below; the others are similar.

Parsing Works

Works are stored in Project Gutenberg as plain text. I wrote a script to download these texts and then parse their contents into the database. After downloading the text, the header and footer that Project Gutenberg places on the text were removed. Then the body was tokenized to find individual words. Words were then "stemmed", meaning that the suffixes were stripped off such that similar words like "falling", "fallen", and "falls" would all map to the same stem, "fall". This was done such that keyword searches would also return hits containing similar words. It had the additional benefit of keeping the vocabulary size smaller. The algorithm I used was the [Porter Algorithm](#), for which there was a public-domain implementation available.

My source code for acquiring data is very unpolished, since we were not required to turn it in.

Creating the synonym table

- [CreateThesaurus.java](#)
- Parsing Authors
- [getauthors.pl](#)
- [stripauthors.pl](#)
- Parsing Works
- [fetch.pl](#)
- [AddBook.java](#)
- [PorterStemmer.java](#)

LitSearch: MySQL Port

Why MySQL?

The accounts we were given on the Oracle server had a 50MB quota. Unfortunately, the database I wanted to load consisted of about 100 works, at 2 to 5 MB each. Factoring in indices and such, the total disk space required to store this data was well over 1 GB. Figuring that the CS department might balk at a request for so much space for a class project, I decided to run the project on my own box. And not wanting to pay for an Oracle license, I decided to run an open-source alternative, [MySQL](#) and port my SQL code to work under MySQL.

I originally thought that the task of porting to MySQL would be relatively simple. Unfortunately, MySQL does not support some essential functionality. Specifically related to this project, MySQL doesn't support subqueries, views, stored procedures, triggers, and foreign keys. Some workarounds are discussed in MySQL's [list of missing functionality](#). Additionally, I was unable to find a way to hint the MySQL planner, so certain operations that should have used indices apparently were not doing so, causing severe performance problems. As a result, I was forced to change the database schema slightly, and the MySQL schema I used for creating the web application was as follows:

```
CREATE TABLE Author (  
  name          varchar(128) NOT NULL PRIMARY KEY,  
  birth         integer NOT NULL,  
  death        integer NOT NULL,  
  description   text  
);
```

```
CREATE TABLE AuthorCriticized (  
  url          varchar(255) NOT NULL,  
  name        varchar(128) NOT NULL,  
  PRIMARY KEY (url, name)  
);
```

```
CREATE TABLE Criticism (  
  title       varchar(255),  
  critic     varchar(128),  
  url        varchar(255) NOT NULL PRIMARY KEY,  
  synopsis   text,  
  publication varchar(255),  
  keywords   varchar(255)  
);
```

```
CREATE TABLE PageContainsWord (  
  word        mediumint NOT NULL,  
  page        mediumint NOT NULL,  
  PRIMARY KEY (word, page)  
);
```

```
CREATE TABLE Period (  
  region     varchar(64) NOT NULL,  
  era        varchar(32) NOT NULL,  
  PRIMARY KEY (region, era)  
);
```

```
CREATE TABLE PeriodLived (  
  region     varchar(64) NOT NULL,  
  era        varchar(32) NOT NULL,
```



```
name          varchar(128) NOT NULL,
PRIMARY KEY (region, era, name)
);

CREATE TABLE PeriodWritten (
region        varchar(64) NOT NULL,
era           varchar(32) NOT NULL,
work         integer NOT NULL,
PRIMARY KEY (region, era, work)
);

CREATE TABLE Syn (
root          integer NOT NULL,
child        integer NOT NULL,
PRIMARY KEY (root, child)
);

CREATE TABLE UniquePage (
id            mediumint NOT NULL PRIMARY KEY,
work         smallint NOT NULL,
page         smallint NOT NULL,
global_start integer NOT NULL,
global_end   integer NOT NULL
);

CREATE UNIQUE INDEX uniquepage_idx1 ON UniquePage(global_start);

CREATE TABLE Word (
id           integer NOT NULL PRIMARY KEY,
word        varchar(32) NOT NULL
);

CREATE INDEX word_idx1 ON Word(word);

CREATE TABLE WordDetails (
gpos        integer NOT NULL PRIMARY KEY,
context     char(24)
);

CREATE TABLE WordInstance (
word        mediumint NOT NULL,
gpos        integer NOT NULL,
prev        mediumint NOT NULL,
PRIMARY KEY (word, gpos)
);

CREATE TABLE Work (
id          integer NOT NULL PRIMARY KEY,
title      varchar(255),
year       integer,
length     integer,
gutenberg_id varchar(20),
include    integer
);

CREATE TABLE WorkCriticized (
url         varchar(255) NOT NULL,
work       integer NOT NULL,
PRIMARY KEY (url, work)
);
```

```
CREATE TABLE WrittenBy (
work          integer NOT NULL,
name          varchar(128) NOT NULL,
PRIMARY KEY (work, name)
);
```

In retrospect, I probably should have used [PostgreSQL](#), which is also open-source, and supports subqueries and most of the functionality that Oracle supports. But I didn't know about it at the time, so I ended up doing the MySQL port.

LitSearch: Views & Triggers

Views

This section creates two views, one which displays a human-readable view of various information regarding a book including the title, year written, author, region written and era written. The second view displays the text of words which are synonyms. The "Synonym" table stores the id numbers of words that are synonyms -- the view shows what the text of those words are.

```
CREATE VIEW ReadableBookInfo AS
SELECT Work.title as title, Work.year as year_written,
       Author.name as author, WrittenIn.region as region,
       WrittenIn.era as era
FROM Work, Author, WrittenIn, WrittenBy
WHERE Work.id = WrittenBy.work and
       WrittenBy.name = Author.name and
       WrittenIn.work = Work.id;
```

```
CREATE VIEW Synonyms AS
SELECT w1.word as root, w2.word as child
FROM Word w1, Word w2, Synonym syn
WHERE w1.id = syn.root AND
       w2.id = syn.child;
```

Triggers

This section creates two triggers on the database. The first causes a little fake review to be entered in to the database every time a new work is added to the database. The second creates an entry in the synonym table with both entries as the same value (since every word is a synonym of itself) every time a new word is added to the vocabulary.

```
CREATE TRIGGER GoodReviewsTrig
AFTER INSERT ON Work
FOR EACH ROW
WHEN (NEW.title LIKE '%computer%')
BEGIN
INSERT INTO Criticism VALUES
(:NEW.title || ' is a great book',
 'Keith Ito',
 'http://www.stanford.edu/~keithito/' || :NEW.id || '.html',
 'I thought that ' || :NEW.title || ' was the best book of the year',
 'Keiths Reviews',
 'great book');
END GoodReviewsTrig;
```

```

.
run;

CREATE TRIGGER ReflexiveSynTrig
AFTER INSERT ON Word
FOR EACH ROW
WHEN (NEW.id > 0)
BEGIN
    INSERT INTO Syn VALUES (:NEW.id, :NEW.id);
END ReflexiveSynTrig;

.
run;

```

فهرست منابع و مراجع:

- ۱- H.Korth and A.silberschatz ,Database System Concepts , Fourth Edition ,Mc Graw Hill ,2006.
- ۲- C.J.Date , Introduction To Database Systems ,7th Edition , Addison Wesley ,2000.
- ۳- Elmasri and Navathe, Fundamentals of Database Systems, third edition,Addison Wesley, 1999.
- ۴- M.kroenke , Database Processing fundamentals,Design &Implementation ,8th Edition.2002.
- ۵- R.Stephens,Teach Yourself SQL In 21 Days. Second Ed.

۶- روحانی رانکوهی ، سید محمد تقی .مقدمه ای بر پایگاه داده ها ” چاپ چهارم “ انتشارات جلوه .۱۳۷۸.

۷-روحانی رانکوهی ، سید محمد تقی .مفاهیم بنیادی پایگاه داده ها “ چاپ اول ” انتشارات جلوه .۱۳۸۰.