

درآمدی بر روش‌شناسی فهم معارف روانشناختی از احادیث

عباس پسندیده^۱

چکیده

متون دینی هر چند ساختار بیانی خاصی دارند، اما دربردارنده معارف روانشناختی نابی هستند که باید شناسایی و کشف شوند و به وسیله متخصصان تنظیم و طبقه بندی شوند. واقعیت، این است که ظاهر آیه و روایت، مبتنی بر قواعد و واقعیت‌های انسانی است که کشف آنها می‌تواند انسان را به دیدگاه مشخصی درباره حوزه روانشناسی برساند. مشکل عمده این بخش، روش استخراج و شناسایی مباحث علمی از متون دینی است. به نظر می‌رسد روش‌های مرسوم در این زمینه کارایی چندانی ندارند و لذا این گونه پژوهش‌ها روش خاص خود را می‌طلبد. حدیث در سه حوزه گزاره، مفهوم و نظام مفاهیم قابلیت علمی برای روانشناسی دارد. آنچه این مقاله بدان می‌پردازد، روش تحلیل و تبیین گزاره حدیثی است. در این روش، مؤلفه‌های گزاره تعیین شده و برای تبیین رابطه میان آنها، از دو روش استفاده می‌شود که یکی مبتنی بر شناخت ویژگی مؤلفه‌هاست و دیگری مبتنی بر پژوهش معکوس. این روش تحلیل و تبیین محقق را به لایه‌های معنایی عمیق‌تری می‌رساند و امکان طرح ایده‌ها و نظریه‌های مختلف را فراهم می‌سازد. کلید واژه‌ها: فقه الحدیث، معارف روانشناختی، فهم روانشناختی، لایه‌های معنایی، روش فهم پیشرفته متن، گزاره دینی، پژوهش معکوس.

مقدمه

یکی از مباحث مطرح در قلمرو علم و دین، رابطه حدیث و روانشناسی است که موافقان و مخالفان جدی دارد. این نوشتار در صدد طرح اصل بحث و بیان دیدگاه‌های نظری موافقان و مخالفان نیست. آنچه این نوشتار بدان می‌پردازد، روش‌شناسی فهم معارف روانشناختی دین است. بر اساس دیدگاه

موافق، دست کم بخشی از احادیث اسلامی در بردارنده معارف روانشناختی هستند و لذا امکان تعامل میان این دو حوزه وجود دارد. آنچه به نظر نگارنده اهمیت بالایی دارد، روش شناسی استخراج معارف روانشناختی دین است، نه مباحث نظری. تجربه نشان داده که نبرد نظری در این حوزه راه به جایی نمی‌برد. اشکال عمده مخالفان به ساختار بیانی متون دینی (قرآن و حدیث) برمی‌گردد که با گوهر علم متفاوت است. ساختار بیانی دین را توصیه و موعظه می‌دانند - که سخن درستی است - در حالی که کار علم، کشف قوانین حاکم بر رفتار بشر و تبیین آنهاست. همچنین، علم یعنی مجموعه از داده‌ها که به صورتی منطقی و منظم سامان یافته‌اند؛ در حالی که معارف دین را مجموعه‌ای از متون و گزاره‌های پراکنده تشکیل داده‌اند.

آنچه در پاسخ باید گفت، این که مراد از رابطه میان حدیث و روانشناسی، وجود مجموعه حدیثی مدون در دانش روانشناسی نیست و هیچ کس چنین انتظاری از قرآن و حدیث ندارد؛ همان گونه که در دیگر رشته‌های علوم اسلامی نیز از آغاز چنین چیزی وجود نداشته است. تمام علوم اسلامی بر پایه تلاش روشمندان دانشمندان مسلمان شکل گرفته‌اند. لذا مراد از رابطه حدیث و روانشناسی نیز این است که متون دینی با همان ساختار بیانی خاص و گزاره‌های، به ظاهر، پراکنده‌ای که دارند، در بردارنده معارف روانشناختی نابی هستند که باید شناسایی و کشف شوند و توسط متخصصان تنظیم و طبقه‌بندی شوند. عمده مشکل این بخش، روش استخراج و شناسایی مباحث علمی از متون دینی است. پرسش اصلی که این مقاله بدان می‌پردازد، این است که چگونه می‌توان از متون دینی معارف روانشناختی را استخراج نمود؟ نگارنده بر این باور است که با به کارگیری روش‌های متناسب در هر سه حوزه «گزاره دینی»، «مفهوم دینی» و «نظام میان مفاهیم» می‌توان به کشف و طبقه‌بندی روشمندان معارف روانشناختی دین پرداخت. از فواید این کار پاسخ عملی به مخالفان رابطه میان حدیث و روانشناسی است. با نشان دادن نمونه‌های عینی، فضای بحث و سخن طرفین برای یکدیگر روشن‌تر خواهد شد؛ که گفته‌اند: «أدل دلیل علی امکان الشیء وقوعه». آنچه در این نوشته حاضر ارائه می‌گردد، درآمدی بر روش شناسی فهم روانشناختی گزاره‌های دینی است.^۲ بدیهی است این کار به معنای گشودن فضای بحث و بررسی بوده و هرگز به معنای ارائه یک کار بی‌عیب و نقص نیست.

ضرورت فهم روشمندان متن

بدون فهم متن، راهی به سوی کشف نظر دین وجود ندارد. از این رو، فهم حدیث - که در کنار قرآن کریم منبع شریعت است - دغدغه اساسی و همیشگی متخصصان و کارشناسان دین بوده و هست. روشن است که فهم، غیر از ترجمه است. ترجمه فقط یک برگردان است و کار برگردانی، فقط به وجود

آوردن نوعی زبان مشترک است که به وسیله آن خواننده ترجمه، به مثابه یک عرب زبان خواهد شد. فرایند فهم حدیث، از اینجا به بعد آغاز خواهد شد. اگر ترجمه برای فهم حدیث کفایت می‌کرد، نباید هیچ عرب زبانی در فهم متون دینی مشکل داشته باشد؛ در حالی که هیچ عرب زبانی از فهم حدیث بی‌نیاز نیست. پس ترجمه حدیث، فقط غیر عرب را به نوعی همتراز عرب‌زبان ساخته و او را از فهم بی‌نیاز نمی‌سازد.

آنچه در این میان مهم است، روش فهم است. پرسش اصلی این است که چگونه می‌توان به فهم حدیث دست یافت؟ از چه راهی می‌توان مراد صاحب شریعت را به دست آورد؟ این کار چه مقدماتی دارد و چه مراحل را باید طی کرد؟ واقعیت، این است که حدیث دارای لایه‌های معنایی چندگانه‌ای است. از این رو، فهم آن مراتبی داشته و البته هر مرتبه فواید خاص و کارایی ویژه خود را دارد. مهم این است که فهم هر مرتبه از مراتب معنا روش خاص خود را می‌طلبد. یکی از بهترین مدل‌ها، مدل ارائه شده در کتاب روش فهم حدیث است. این مدل دارای یک مرحله پیش‌نیاز است که در آن از «حدیث بودن متن» و «عبارت صحیح حدیث» اطمینان حاصل می‌شود. و دو مرحله اساسی به نام «فهم متن» و «فهم مقصود» نیز دارد که مبتنی بر چارچوب «مراد استعمالی» و «مراد جدی» اصولیون است. در مرحله نخست به فهم متن پرداخته می‌شود که در این مدل برای آن، دو اصل اساسی معرفی شده است: «فهم مفردات»^۳ و «فهم ترکیبات»^۴. سپس مرحله دوم - که مبتنی بر جمع‌آوری قرینه‌هاست - آغاز می‌شود.^۵

با استفاده از مدل یاد شده یا مدل‌های مشابه، می‌توان به لایه‌ای از معارف متن دست یافت و مرتبه‌ای از مراتب معنا را به دست آورد و به آن استناد نیز کرد و حجت نیز خواهد بود؛ اما سطح معارف متن به این لایه منحصر نمی‌شود. گزاره‌های حدیثی لایه‌های عمیق‌تری نیز دارند که معارف ژرف‌تری را در درون خود جای داده‌اند و اتفاقاً برای کشف معارف روانشناختی حدیث باید به لایه‌های زیرین نفوذ کرد و این مهم نیازمند شیوه و روش خاص خود است. مدل پیش گفته با همه قابلیت‌هایی که دارد، برای این سطح از معارف، طراحی نشده و لذا در این قلمرو کارایی ندارد. به دیگر بیان، برای فهم لایه‌های عمیق‌تر باید طرحی نو در انداخت. فهم لایه‌های عمیق‌تر متن، نیازمند روشی پیشرفته‌تر است. هرگز این سخن بدان معنا نیست که مدل یاد شده و مدل‌های مشابه

۳ مراد از فهم مفردات، فهم ظاهر و مفهوم عام و اولیه حدیث است که مفهوم مخاطبان بوده و معنایی عرفی است و بدون در نظر گرفتن قرینه‌های خاص و بدون تحمیل پیش‌فرض‌ها و داوری‌های قبلی، برای عموم کسانی که با زبان آشنا هستند، حاصل می‌شود. فهم این معنا در زبان عربی، با عواملی چند گره خورده که نخستین آنها، آشنایی با مفردات و لغات به کار رفته است و ابزار اصلی این فهم، علم صرف و فقه اللغه در ادبیات و غریب الحدیث در علم حدیث است.

۴ مراد از فهم ترکیبات، نقش و جایگاه هر کلمه در جمله است که به جهت احتمالات متعددی که برای هر جمله وجود دارد، مشکل و پیچیده است. یکی از بهترین راه‌ها برای حل این مشکل، یافتن احادیث مشابه است. همچنین، گاهی اصطلاحات مرکبی نیز در جملات وجود دارد که فهم آنها به وسیله فهم مفردات آنها به دست نمی‌آید.

۵ ر.ک: روش فهم حدیث.

ناقص‌اند و یا نیازی به آن وجود ندارد، بلکه بر عکس، مراتب بعدی فهم معنا برپایه این مرتبه بنیان نهاده می‌شود. بی‌تردید، مراتب بعدی فهم متن نیازمند گذر از مرتبه نخست است و لذا از آن هیچ راه فراری وجود ندارد و هرگز یک پژوهشگر از آن بی‌نیاز نمی‌گردد. یک پژوهشگر باید با استفاده از مدل یاد شده به سطح نخست و قابل احتجاج معارف حدیث دست یابد، ولی به آن متوقف نشود.

فهم روانشناختی حدیث

به دست آوردن سطح عمیق‌تر معارف دین - که معارف روانشناختی جزئی از آن است - نیازمند «فهم پیشرفته متن» است. مراد از فهم پیشرفته، کشف قوانین پنهان در متن است. این از اصول بنیادین است که آموزه‌های حدیثی بر اساس واقعیت‌ها و قوانین انسان‌شناختی صادر شده‌اند. ساختار روحی و روانی انسان قانونمند و ضابطه‌مند بوده و قوانین آن بر همه بخش‌های مختلف حیات بشری حاکم است. شکوفایی و سقوط انسان در همین چارچوب شکل می‌گیرد و تعالی و درمانش نیز با استفاده از همین قوانین صورت می‌پذیرد؛ لذا آگاهی از این قوانین و واقعیت‌ها، شرط لازم برای موفقیت در این عرصه است. آنچه به علم مربوط می‌شود، شناخت این قوانین و رابطه میان پدیده‌هاست که از آن به تبیین یاد می‌شود. این در حالی است که در ظاهر آموزه‌های دین چنین چیزی به چشم نمی‌خورد. اما واقعیت این است که معصومان علیهم‌السلام که مسؤلیت رشد و درمان بشر را برعهده دارند - از این قوانین و رابطه‌ها باخبرند و به هنگام نیاز، با توجه به آنها آموزه‌هایی را بیان می‌کنند که در قالب حدیث نمود پیدا می‌کند و زندگی مردم را یا ارتقا می‌بخشد و یا درمان می‌کند. باید توجه داشت که آنچه ما در ظاهر حدیث مشاهده می‌کنیم، قوانین علمی نیستند، بلکه الفاظی هستند که بر اساس قوانین و واقعیت‌های مورد نظر، صادر شده‌اند.^۶ آنچه برای پژوهشگران حوزه دین و روانشناسی لازم است، کشف این قوانین از لا به لای متون است. امروز در رشته‌های مختلف علوم انسانی، نیاز شدیدی به پژوهش‌هایی احساس می‌شود که قوانین پنهان متون دینی را در زمینه‌های مختلف کشف کرده و در اختیار آنان قرار دهند. فهم پیشرفته متن به این سطح از معارف می‌پردازد. بدیهی است که کشف و استخراج این لایه از معارف حدیث، نیازمند شیوه و روش خاص خود است. در این نوشتار سعی بر آن است تا درآمدی بر این مهم ارائه شود.

مراتب آموزه‌های دین

در رویکرد استخراج قوانین علمی پنهان در حدیث - که فهم پیشرفته متن عهده‌دار آن است - با چند گونه کار مواجه هستیم: یکی تبیین علمی تک گزاره، دیگری شناخت مفاهیم و سوم شناخت نظام

۶ لذا مراد از رابطه حدیث و روانشناسی، وجود تبیین‌های علمی طبقه‌بندی شده نیست و نباید چنین انتظاری از متون دینی داشت؛ بلکه متون دینی منابع و سرمایه‌هایی هستند که می‌توان با استفاده از روش‌های متناسب، بنیان‌های غنی علمی آنان را کشف و طبقه‌بندی نمود.

میان مفاهیم، این بدان جهت است که از یک منظر، آموزه‌های دین بر سه قسم‌اند: گزاره، مفهوم و نظام. مراد از گزاره، تک آیه یا تک حدیث است؛ و مراد از مفهوم، موضوعی است که آیات و روایات بدان پرداخته‌اند؛ مثل تقوا، زهد، حیا و ...؛ و بالاخره مراد از نظام، ارتباط تعریف شده، مشخص و منظم میان چند مفهوم دینی است که ممکن است یک مدل را به وجود آورند؛ مانند مدل تنظیم رفتار که از چندین مفهوم دینی تشکیل شده است.^۷ همه این مراتب نیازمند بررسی روشمندانانه برای استخراج معارف روانشناختی دین است. گاه، یک گزاره (آیه یا روایت) در بردارنده نکتة علمی مهمی است که نیاز به شناسایی و کشف داشته و چه بسا از قابلیت نظریه پردازی نیز برخوردار باشد. در اینجا موضوع پژوهش، یک گزاره است که باید به صورتی روشمندانانه منطق حاکم بر گزاره یا چرایی نهفته در آن را یافت. و گاه، با یک مفهوم شناخته شده دینی رو به رو هستیم که قابلیت مفهوم سازی در حوزه علوم انسانی و وارد ساختن آن به مجموعه مفاهیم یک علم به ویژه روانشناسی را داراست. در این نوع، نه یک گزاره، بلکه یک مفهوم موضوع بررسی است که مجموعه‌ای از گزاره‌ها را زیر پوشش خود دارد. و گاه نیز مسأله ما نظام حاکم بر تعدادی از مفاهیم دینی است. معمولاً مجموعه‌ای از مفاهیم مرتبط با یکدیگر، نظامی خاص را سامان می‌دهند. در این نوع، صحبت از یک مفهوم نیست، بلکه صحبت از یک نظام خاص است که از ارتباط چند مفهوم با یکدیگر به وجود می‌آید و محقق باید در صدد شناخت آن برآید.

از آنچه گفتیم، روشن شد که در عالم حدیث، در مرتبه نخست، یک «گزاره» قرار دارد. سپس مجموعه‌ای از گزاره‌های مربوط به یک موضوع، یک «مفهوم» را به وجود می‌آورند و در نهایت، مجموعه‌ای از مفاهیم، یک «نظام» را تشکیل می‌دهند.

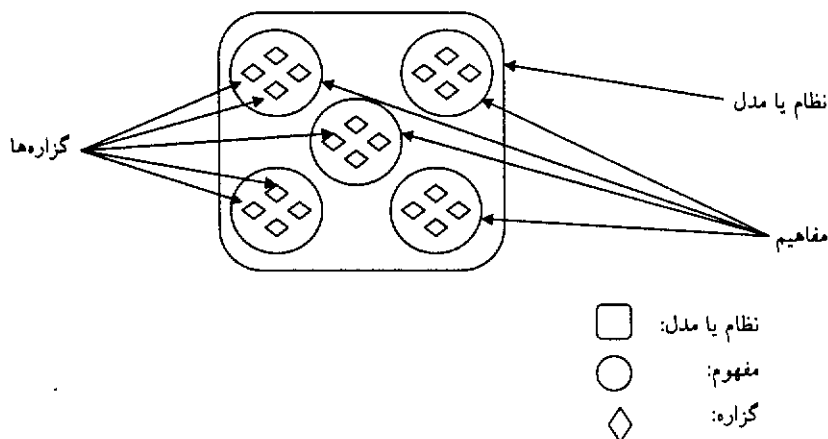

^۷ در این زمینه پژوهشی در آستانه چاپ است که در واحد «حدیث و روانشناسی» پژوهشکده علوم و معارف حدیث، به همت آقای محمد صادق شجاعی سامان یافته است. در این پژوهش، مدل دینی تنظیم رفتار بر اساس چندین مفهوم از مفاهیم دینی ارائه شده است.

اما این مراتب سه‌گانه وضعیت خاصی دارند که پژوهش در آنها را با پیچیدگی رو به رو ساخته است. از آنچه گفتیم، معلوم شد که مفاهیم، اجزای تشکیل دهنده نظام‌ها هستند و البته آنها نیز از گزاره‌ها تشکیل شده‌اند. در حقیقت، یک نظام داریم که در درون خود مجموعه‌ای از مفاهیم را دارد و هر مفهوم نیز در درون خود تعدادی گزاره دارد.

در آغاز، این وضعیت تداعی کننده یک ماهیت چند لایه است که هر چه جزئی‌تر شود، باید عمیق‌تر و ناپیدا تر گردد. در چنین مواردی قاعده این است که آنچه کلان‌تر و بزرگ‌تر است، نمایان‌تر باشد و آنچه جزئی‌تر و کوچک‌تر است، پنهان‌تر؛ درست شبیه یک ماده که از مولکول و اتم تشکیل شده است. اما در متون دینی قضیه عکس این است؛ آنچه بیش از هر چیز نمایان و در چشم است، گزاره است و پس از آن، مفاهیم از وضوح بیشتری برخوردارند و کمترین وضوح از آن نظام‌هاست! پژوهشگران و کسانی که با متون دینی سر و کار دارند، معمولاً بیش از هر چیز به سراغ گزاره‌ها می‌روند و کمتر به مفاهیم می‌پردازند و کمترین توجه را به نظام‌ها دارند. در هر کدام نیز غالباً نگاهی سطحی و کلیشه‌ای دارند. به همین جهت، چه در بعد فردی و اصلاح زندگی مردم و چه در بعد علمی و نظریه پردازی، توفیق چندانی متناسب با ذخایر ارزشمندی که در دست داریم، کسب نمی‌کنیم.

حقیقت، این است که همه این مراتب قابلیت بررسی علمی و حتی نظریه پردازی و تولید علم دارند؛ اما نکته اینجاست که برای رسیدن به این مهم باید متناسب با ماهیتی که هر مرتبه دارد، از روش خاصی استفاده نمود. آنچه در پی می‌آید، درآمدی بر روش‌شناسی تبیین گزاره‌های حدیثی است.^۸ بدیهی است که این می‌تواند موجب طرح مسأله و ایجاد سؤال و گشودن بابی جدید در بررسی‌های علمی و بارش فکری و تضارب آرا شود.

روش تبیین گزاره‌ها

مراد از تبیین، بیان و روشن ساختن رابطه میان دو یا چند مؤلفه در یک گزاره دینی است. در هر گزاره مؤلفه یا مؤلفه‌هایی وجود دارند که برای فهم دقیق و کامل حدیث، نیاز به تبیین و توضیح رابطه میان آنهاست؛ به عنوان نمونه در حدیثی از رسول خدا ﷺ چنین آمده است:

حسن الخلق یثبت المودة؛^۹

خوش اخلاقی دوستی را استوار می‌سازد.

در این حدیث شریف دو مؤلفه وجود دارد: یکی «حسن خلق» و دیگری «تثبیت دوستی» که پیامبر اکرم ﷺ میان آنها رابطه برقرار نموده است. در برخی نقل‌ها به جای یثبت، ینبت آمده است. اینجا سؤالی پیش می‌آید که آیا متن حدیث، همین عبارت است یا نه؟ پاسخ این پرسش را مدلی که

۸ روش‌شناسی دو مرتبه دیگر، یعنی مفهوم‌شناسی و نظام‌شناسی، بحث مستقلی می‌طلبد که، به خواست خداوند متعال، در مقاله‌ای دیگر بدان می‌پردازیم.

۹ تحف المعول، ص ۴۵؛ ارشاد القلوب، ص ۱۳۳؛ بحار الانوار، ج ۷۷، ص ۱۴۸.

در آغاز مقاله بدان اشاره شد، داده است. فرض بر این است که مرحله نخست طی شده و با استفاده از آن مدل، همه این پرسش‌ها پاسخ داده شده و ما به فهمی قابل احتجاج دست یافته‌ایم. اما در این مرحله بر آنیم تا به کشف قوانین علمی نهفته در حدیث بپردازیم و پاسخ «چرایی»ها را پیدا کنیم. در حدیث یاد شده، پرسش ما این است که چرا و چگونه حسن خلق موجب تثبیت دوستی می‌گردد؟ اگر پاسخ این پرسش روشن شود، می‌تواند در روانشناسی اجتماعی دیدگاه دین درباره یکی از عوامل جاذبه‌های میان فردی روشن شود.

نمونه دیگر، حدیثی از امام علی علیه السلام است که می‌فرماید:

من توکل لم یهتم؛^{۱۰}

کسی که توکل کند، اندوهگین نگردد.

در این حدیث شریف نیز دو مؤلفه وجود دارد: یکی «توکل» و دیگری «فقدان اندوه و فشار روانی». با پیمودن مدل، نخست معنای قابل استناد حدیث را به دست آوردیم، اما پرسش مهم‌تر این است که چرا و چگونه توکل موجب زدودن اندوه می‌شود؟ و اساساً این یک پیشگیری است یا درمان است یا هر دو؟

نمونه دیگر، حدیثی از امام علی علیه السلام است که می‌فرماید:

من قنع لم یغتم؛^{۱۱}

کسی که قناعت کند، غمگین نمی‌گردد.

در این حدیث نیز میان قناعت و فقدان غم و اندوه رابطه مثبت برقرار شده است و لذا سؤال این است که چگونه قناعت چنین تأثیری دارد؟ پاسخ این پرسش نیز می‌تواند موجب طرح ایده‌ای نو در تحقیقات روانشناختی، بویژه روانشناسی مثبت^{۱۲} باشد.

نمونه‌هایی از این دست به فراوانی می‌توان در متون دینی یافت. مهم این است که چگونه می‌توان به این گونه پرسش‌های تبیینی پاسخ داد. این خود یک پرسش روش‌شناختی است که این نوشتار عهده‌دار پرداختن به آن است.

در این باره دو روش وجود دارد که در ادامه به آن خواهیم پرداخت:

روش نخست. ویژگی‌شناسی

روش نخست، مبتنی بر ویژگی مؤلفه‌هاست. هر مؤلفه ویژگی‌هایی دارد که در متون دینی به آنها اشاره شده است. با جمع آوری و سپس تجزیه و تحلیل آنها می‌توان به چرایی رابطه مورد نظر پی برد. سرّ مطلب نیز آن است که اثر هر مؤلفه، به خاطر ویژگی‌های آن است. اگر آنها به دست آیند،

۱۰ غررالحکم، ح ۱۲۹؛ عیون الحکم و المواعظ، ص ۴۲۳.

۱۱ غررالحکم، ح ۷۷۱.

می‌توان رابطه را کشف کرد و چگونگی تأثیر را توضیح داد.
برای منظور باید چند مرحله را بیمود:

یک. تعیین مؤلفه‌ها

نخست باید مؤلفه‌های یک گزاره را مشخص ساخت و پرسش خود را به صورت دقیق مشخص نمود.

دو. شناخت ویژگی‌ها

سپس باید ویژگی‌های یک یا هر دو مؤلفه را شناخت. شناخت ویژگی‌ها به ما کمک می‌کند که چگونگی رابطه میان آنها را تشخیص و توضیح دهیم. اما سؤال این است که چگونه می‌توان به ویژگی‌ها دست یافت؟

برای این منظور دو کار مهم باید صورت گیرد؛ یکی جمع‌آوری روایاتی که ممکن است به امر تبیین کمک کنند،^{۱۳} و دیگری بررسی و استخراج ویژگی‌ها و نکات مؤثر در تبیین.

سه. بررسی چگونگی ارتباط

در مرحله قبل، اطلاعات لازم جمع‌آوری شد. اکنون نوبت به جمع‌بندی و تجزیه و تحلیل ویژگی‌ها فرامی‌رسد تا وجه یا وجوه تبیین به دست آیند و سپس چگونگی ارتباط توضیح داده شود. بدین منظور چند کار باید صورت گیرد:

۱. تعیین وجه یا وجوه تبیین

وجه تبیین را باید از ویژگی‌ها به دست آورد. ویژگی‌های جمع‌آوری شده یا واحد است و یا متعدد. اگر یکی است، باید به تجزیه و تحلیل آن پرداخت تا وجه تبیین به دست آید. و اگر چند ویژگی است، باید آنها را تحلیل کرد تا روشن شود آیا همگی به یک وجه برمی‌گردند، یا بیانگر چند وجه هستند.

۲. سنجش یافته‌ها

پس از به دست آوردن یافته‌ها باید آن را محک زد تا صحت مطالب به دست آمده و هماهنگی آن با متن دین اثبات شود. در صورت تأیید مطلب می‌توان وارد مرحله بعد شد و در غیر این صورت، باید نواقص را پیدا نمود و فرایند گذشته را تکرار کرد تا پاسخ صحیح به دست آید. این که روش سنجش چیست و چگونه می‌توان صحت یافته‌ها را تأیید کرد، پرسشی است که باید پس از مطالعه بیشتر و شاید در فرصتی دیگر به آن پرداخت.

۳. توضیح رابطه

با تکیه بر وجه یا وجوه به دست آمده، اکنون می‌توان به توضیح رابطه پرداخت. در این مرحله و پس

^{۱۳} این، همان مرحله تشکیل خانواده حدیث است که در مدل قبل نیز وجود داشت. در اینجا نیز از همین روش استفاده می‌شود؛ با توجه به این نکته که مراد از خانواده حدیث، در این بحث، احادیثی است که ما را در شناخت ویژگی‌هایی که در تبیین مؤثر است، یاری می‌دهند.

از روشن شدن وجوه تبیین، قدرت تحلیل و خلاقیت محقق نقش تعیین کننده دارد. بدون این ویژگی کار تبیین ناتمام می ماند. برای کسب مهارت در این زمینه، دقت و تأمل بیشتر، مطالعه آناری که دارای تبیین هستند و تمرین شخصی مؤثر خواهند بود.

ناگفته نماند در مواردی که چند وجه برای توضیح رابطه وجود دارد، باید هر یک را مستقل از دیگری در نظر گرفت و به تبیین آن پرداخت. در ادامه، به بررسی یک گزاره با استفاده از روش فوق می پردازیم:

امام علی علیه السلام می فرماید:

من کثر مناه قلّ رضاه؛^{۱۴}

هر کس آرزوهایش زیاد شود، رضایت او کم می شود.

در این حدیث دو مؤلفه وجود دارد؛ یکی آرزو و دیگری رضامندی. رابطه ای که میان این دو مطرح شده، این است که «کثرت آرزو» موجب «کاهش رضامندی» می گردد. بنا بر این سؤال این است که چه رابطه ای میان کثرت آرزو و کاهش رضامندی وجود دارد و چگونه کثرت آرزو موجب کاهش رضامندی می گردد؟

بدین منظور باید ویژگی آرزوهای دور را به دست آورد تا تأثیر آن در رضامندی از زندگی مشخص شود. در قدم نخست، باید تعریف دقیق و عملیاتی از آرزوی دور به دست آورد. آرزوی دور یا طولانی - که در ادبیات دین بیشتر با واژه «أمل» شناخته می شود - ریشه در امید دارد و لذا برخی لغت شناسان امل را به معنای امید^{۱۵} و انتظار^{۱۶} دانسته اند.^{۱۷} این ویژگی موتور زندگی و عامل حرکت انسان است. جهان با آرزو برپاست^{۱۸} و انسان با آرزو زندگی می کند. اگر آرزو از انسان گرفته شود، هیچ مادری فرزند خود را شیر نمی دهد، هیچ باغبانی نهال نمی نشاند، و هیچ کار دیگری صورت نمی گیرد و لذا آرزو رحمت الهی بر مردم است.^{۱۹} اما مهم این است که این ویژگی از حد خارج نشود و به بیراهه کشیده نشود. آنجا که از آرزو به صورت منفی یاد شده، مربوط به مواردی است که دچار آفت شده است. این کاربرد منفی از آرزو در مواردی به کار می رود که چند ویژگی داشته باشد:

اولاً، پی در پی باشد و در هیچ حدی از آرزوها توقف نداشته باشد و با به دست آمدن هر آرزویی، آرزوی دیگر به وجود می آید؛ همین طور این روند ادامه یابد. چنین افرادی در آرزو کردن و به دنبال نداشته ها بودن، سیری ناپذیرند.^{۲۰} در اینجا مهم نیست که فرد چه دارد و چه ندارد، بلکه مهم این

۱۴ غررالحکم، ج ۳، ۷۳۰۴؛ عبود الحکم والمواعظ، ص ۲۲۴.

۱۵ العین، ص ۵۴.

۱۶ معجم مقاییس اللغة، ج ۱، ص ۱۴۰.

۱۷ برای مطالعه بیشتر، رک: فرهنگ نامه آرزو، ص ۹ به بعد.

۱۸ امام علی علیه السلام: الدنيا بالامل (غرر الحکم، ج ۳، ص ۲۳۵).

۱۹ رسول خدا صلی الله علیه و آله: انما الامل رحمة من الله لامتی، لولا الامل ما ارضعت ام ولدًا و لا غرس غارس شجرًا (فرهنگ نامه آرزو، ص ۲۱، ح ۱).

۲۰ علی علیه السلام: الامل لا تنتهی (غرر الحکم، ج ۳، ص ۶۳۹)؛ و: الامل لا غاية له (همان، ج ۱، ص ۱۰۱).

است که چنین فردی شخصیتی دارد که پیوسته آرزوهای بزرگ دارد. این حالت از آنجا که یک ویژگی شخصیتی است، هیچ‌گاه ارضا نمی‌شود.

ثانیاً، موضوع آرزوها غیر واقعی و دست‌نیافتنی باشد. این می‌تواند یا به دلیل پایان ناپذیری آرزوهای فرد باشد که بدان اشاره شد و یا به دلیل جنس آرزوی فرد باشد. برخی آرزوهای افراد در دنیا قابل دستیابی نیست^{۲۱} و یا سطح آرزوهای برخی افراد فراتر از عمرشان است.^{۲۲} در چند روایت آمده که روزی رسول خدا ﷺ خطی کشیدند و فرمودند: این انسان است. خط دیگری کشیدند و فرمودند: این مرگ اوست و خط سومی دورتر از آن کشیدند و فرمودند: این آرزوی اوست.^{۲۳}

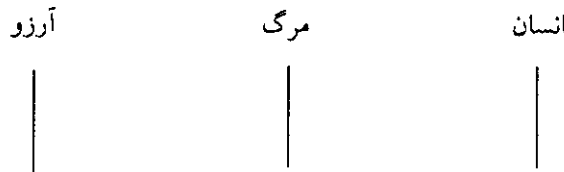

در نقل دیگری آمده که حضرت چهار گوشی کشیدند که نماد عمر انسان بود و وسط آن نام انسان را نوشتند و دور آن خطوطی کشیدند که نماد بلایا و حوادث زندگی بود و بیرون آن خطی کشیدند که نماد آرزوی انسان بود. حضرت از این راه فراتر از عمر بودن آرزوها را نشان دادند.^{۲۴}



پس از روشن شدن معنای آرزو، باید به بررسی ویژگی‌های آن پرداخت. در برخی روایات آمده است که آرزوی دور موجب از بین رفتن لذت نعمت و کوچک شمردن آن و کاهش شکر و حسرت خوردن به خاطر نرسیدن به آرزوها می‌گردد.^{۲۵} برخی دیگر از روایات به فریبنده بودن آرزوها پرداخته و بیان داشته که موجب ناامیدی انسان شده^{۲۶} و وی را به انتظاری بی‌پایان دچار می‌سازد^{۲۷} و

۲۱ کسانی که انتظار خوشی همیشگی و فقدان غم و اندوه و ناملایمی دارند، از این دسته‌اند.

۲۲ لذا در برخی روایات از «طول الامل» یاد شده است.

۲۳ ر.ک: فرهنگ‌نامه آرزو، ص ۲۶، ح ۱۵-۱۷.

۲۴ ر.ک: همان، ص ۲۸، ح ۱۸.

۲۵ امام علی علیه السلام: تجنبوا العنی؛ فانها تذهب بهجة ما خولتم و تستصغرون بها مواهب الله تعالی عندکم و تعقبکم الحسرات فیما و همتم به أنفسکم (الکافی، ج ۵، ص ۸۵ ح ۷). همچنین آن حضرت در کلام دیگری می‌فرماید: تجنبوا العنی فانها تذهب بهجة نعم الله عندکم و تترجم استصغارها لیدیکم و علی قلة الشکر منکم (غرر المحکم، ح ۷۲۹۸).

۲۶ امام علی علیه السلام: ان الدنيا حلوة خضرة، تغتن الناس بالشهوات و تزین لهم بعاجلها، و ایم لله انها لغر من املها و تخلف من رجها

همانند کسی که در پی سراب است، او را ناکام کرده^{۲۸} و جز بر دامنه آرزو و شدت درد و رنجش نمی‌افزاید.^{۲۹}

از بررسی این نکات به دست می‌آید که می‌توان مجموعه این ویژگی‌ها را در دو گروه تقسیم کرد: یکی داشته‌های حال (نعمت) و دیگری نداشته‌های آرزو شده. در بخش داشته‌ها، آرزو موجب کوچک شماری داشته‌ها و لذت نبردن از آنها و در بخش نداشته‌های آرزو شده، از یک سو، موجب ناکامی و ناامیدی و حسرت، و از سوی دیگر، موجب افزایش دامنه آرزو، و از سوی سوم، سبب افزایش درد و رنج می‌گردد.

اکنون با توجه به مجموعه این اطلاعات طبقه‌بندی شده می‌توان به توضیح رابطه پرداخت و چرایی آن را تبیین کرد. همان گونه که مشاهده نمودید، آرزوهای دور از دو جبهه به انسان زیان می‌زند: یکی داشته‌ها و دیگری نداشته‌ها. در بخش داشته‌ها سبب می‌شود که یک انسان آنچه را دارد، کوچک و بی‌اهمیت بشمارد و در نتیجه احساس محرومیت کند و کسی که احساس محرومیت کند، از زندگی ناراضی خواهد شد. از سوی دیگر، انسان از لذت بردن از نعمت‌های موجودش نیز محروم می‌گردد و همین سبب محرومیت از نشاط و افزایش غم و اندوه می‌گردد و لذا موجبات نارضایتی را فراهم می‌سازد.

و اما در بخش نداشته‌ها، از یک سو، به دلیل این که آرزو دور حد توقف ندارد، پیوسته دامنه آرزو گسترده می‌شود و از سوی دیگر، چون آرزوها دست نیافتنی‌اند، فرد در به دست آوردن خواسته‌هایش ناکام و ناامید گشته و دچار حسرت می‌گردد. با چنین وضعیتی وی هر چه تلاش کند، جز بر درد و رنج خود نیفزاید و لذا سطح رضامندی او کاهش می‌یابد.

با توجه به همه آنچه گفته شد، به راحتی می‌توان رابطه معکوس میان آرزو و رضامندی را به دست آورد و توضیح داد که چگونه افزایش آرزو موجب کاهش رضامندی می‌گردد. با این فرایند و پس از کشف چرایی‌ها در این مورد و همه موارد مشابه، زمینه برای تولید علم و نظریه پردازی فراهم می‌شود؛ به عنوان نمونه نظریه تفاوت چند گانه^{۳۰} در روانشناسی، به رابطه آرزو با رضامندی پرداخته است. میکالوس (۱۹۸۵م) معتقد است که رضامندی حاصل تفاوت (اندک) بین پیشرفت‌ها و آرزوهاست. بر اساس این نظریه، آرزوهای بزرگ رضامندی را تهدید می‌کنند. در واقع، «فاصله بین هدف با پیشرفت»^{۳۱} با رضامندی به صورت همبسته عمل می‌کند. بر اساس نظریه فاصله هدف با

﴿الکافی، ج ۸، ص ۲۵۶، ح ۳۶۸؛ بحارالانوار، ج ۳۲، ص ۲۳۳، ح ۱۸۶﴾. همچنین آن حضرت می‌فرماید: الا مل کالسراب، یفر من رآه و یخلف من رجاه (غررالحکم، ح ۷۲۰۷؛ عیون الحکم والمواعظ، ص ۵۷).
 ۲۷ امام علی علیه السلام: من أمل ما لا یمکن طال ترقبه (عیون الحکم والمواعظ، ص ۳۳۹).
 ۲۸ امام علی علیه السلام: من أمل الری من السراب، خاب أمله و مات بعطشه (غررالحکم، ح ۲۳۲۴؛ عیون الحکم والمواعظ، ص ۴۲۵).
 ۲۹ امام علی علیه السلام: من سعی فی طلب السراب طال تعب و کثر عطشه (غررالحکم، ح ۲۳۷۵؛ عیون الحکم والمواعظ، ص ۴۲۵). همچنین: من کثر مناه کثر عنانه (غررالحکم، ح ۷۳۰۶؛ عیون الحکم والمواعظ، ص ۴۵۹).

30. Multiple Discrepancy Theory (MDT).

31. Goal-Achievement Gap.

پیشرفت، آرزوهای بزرگ به رضامندی اندکی منجر می‌شود. البته طبق سایر نظریه‌ها داشتن اهداف کلی برای سلامتی مفید هستند، اما باید هدف‌ها، مناسب و صحیح انتخاب شوند.^{۳۲} همان گونه که روشن است، این نظریه همان چیزی را می‌گوید که قرن‌ها پیش، در آموزه‌های دین بیان شده بود. نگارنده نیز چند سال پیش از آن که با این نظریه آشنا شود، با استفاده از روش یاد شده دریافته بود که از نظر روایات میان آرزو و رضامندی رابطه‌ای تنگاتنگ و البته معکوس وجود دارد. این از آن جهت اهمیت دارد که نقطه آغاز تحلیل روایات آرزو، آشنایی با نظریه‌های علمی نبوده، بلکه بدون آگاهی از آن چنین رابطه‌ای به دست آمد. این نشان می‌دهد که اگر پژوهشگران حوزه دین به صورتی روشمندانانه گزاره‌ها را مورد مطالعه قرار دهند، می‌توانند زمینه را برای نظریه پردازی در تمام حوزه‌های علوم انسانی فراهم سازند.

روش دوم. معکوس‌سازی

روش دوم مبتنی بر یک حرکت معکوس است. در این روش، محقق از یک نقطه تأثیرگذار - که در حدیث وجود دارد - حرکت خود را آغاز می‌کند و با دقت تمام و با پرسش‌های منظم و حساب شده، به لایه‌های عمیق‌تر نفوذ می‌کند و بنیان‌های علمی حدیث را به دست می‌آورد. روشن شدن این مطلب نیاز به کمی توضیح دارد و آن این که صدور حدیث (و همچنین نزول آیه) در حقیقت «حرکت از قانون به گزاره» است. همان گونه که پیش‌تر اشاره شد، گزاره‌های دینی مبتنی بر قوانین علمی هستند و صاحب شریعت بر اساس آنها گزاره‌ای را بیان می‌دارد. به بیان ساده‌تر، همه ابعاد زندگی بشر تحت تسلط قوانین علمی است و لذا هر حرکت و تغییری باید بر اساس قوانین خاص خودش طراحی و پی‌ریزی شود. منبع شریعت با آگاهی از این حقیقت و با اطلاع از قوانین حاکم بر زندگی بشر، به تناسب نیاز، گزاره‌هایی را به منظور اصلاح زندگی مردم یا تعالی آن بیان کرده است؛ درست شبیه یک پزشک حاذق یا مشاور دانا که برای درمان بیماران و تأمین سلامتی جسمی و روانی آنها، نسخه نوشته و توصیه‌هایی را بیان می‌دارند. بی‌تردید، نسخه پزشک و توصیه مشاور، مبتنی بر قوانین علمی هست، اما عین آن نیست. در هیچ نسخه‌ای قوانین پزشکی نوشته نمی‌شود و در هیچ توصیه‌ای مباحث نظری و تئوریک گفته نمی‌شود، بلکه پزشک و مشاور بر اساس دانش خود و با تکیه بر قوانین و نظریات علمی، به ارائه برنامه‌ای درمانی می‌پردازند.

گزاره‌های دینی نیز از همین قاعده پیروی می‌کنند و لذا مرحله نزول یا صدور گزاره، حرکت از قانون به گزاره است. بر این اساس، برای به دست آوردن قوانین باید حرکتی معکوس را طراحی کرد. در این روش - که می‌توان آن را پژوهش معکوس نامید - محقق حرکت پژوهشی خود را از گزاره آغاز کرده و به سمت قانون حرکت می‌کند تا آن را به دست آورد. در این روش چند مرحله مهم وجود دارد:

۱. مشخص کردن موضوع

پیش از هر چیز باید موضوع پژوهش را مشخص نمود. این موضوع می‌تواند رابطه میان دو مؤلفه و یا مسأله‌ای باشد که در حدیث بدان پرداخته شده است.

۲. شناسایی نقطه آغاز

در مرحله بعد، باید نقطه آغاز حرکت معکوس را شناسایی و مشخص ساخت. برای شروع پژوهش معکوس، یک نقطه آغاز نیاز است و نقطه آغاز، کلید واژه‌ای است که مرکز ثقل گزاره و مسأله مورد نظر محقق را تشکیل می‌دهد. این مرکز ثقل ممکن است در خود گزاره باشد و یا در دیگر گزاره‌ها. گاه، ممکن است روایت مورد بحث فاقد مرکز ثقل مورد نیاز باشد. در این صورت، باید با بررسی دیگر روایات، مرکز ثقل را به دست آورد.

۳. حرکت معکوس

در این مرحله باید نکته یا نکاتی که به عنوان مرکز ثقل شناسایی شده‌اند، معکوس نمود و یافته‌های آن را ثبت نمود؛ مثلاً اگر گزاره‌ای بدین شکل داشته باشیم که «توکل که مایه قدرت است، اندوه را می‌زدايد»، واژه قدرت مرکز ثقل است و معکوس آن احساس ضعف است و این را می‌رساند که آنچه در سختی‌ها مایه اندوه می‌شود،^{۳۳} احساس ضعف و ناتوانی است. این مطلب در مثال‌های بعدی مشخص‌تر خواهد شد.

۴. بازگشت و تبیین

پس از به دست آوردن وجه تبیین باید به توضیح رابطه و تبیین مسأله پرداخت. در این مرحله باید تبیین را از قانون به دست آمده شروع کرد. محقق می‌تواند با بیان قانون و تأثیر آن حرکت خود را آغاز و مسیر رفته را بازگردد که در نهایت موجب تبیین روایت خواهد شد. برای روشن شدن بحث، به نمونه‌های زیر توجه کنید:

نمونه نخست

۱. در روایتی از امام علی علیه السلام چنین آمده است:

ان حوائج الناس اليكم نعمة من الله عليكم، فاغتنموا و لا تملوها فتتحول تماماً.^{۳۴}

مسأله‌ای که این حدیث بدان می‌پردازد، «ملالت از حوائج مردم» است.^{۳۵} برخی افراد به جهت موقعیت مالی یا اجتماعی که دارند، برای برآوردن نیازهایشان مورد مراجعه مردم قرار می‌گیرند و لذا

^{۳۳} جمله «مایه اندوه می‌شود»، خود معکوس جمله «اندوه را می‌زدايد» است.

^{۳۴} غررالحکم، ج ۳۵۹۹.

^{۳۵} یکی از مسائل مهم در این گونه مباحث، شناخت مرکز ثقل حدیث یا به عبارت دیگر، مسأله اصلی‌ای است که حدیث بدان پرداخته و به خاطر آن صادر شده است. این کار نیاز به تمرین و کسب مهارت دارد.

دچار ملالت می‌شوند. روایت بالا، این مسأله را هدف قرار داده و بر آن است تا این ویژگی منفی را از افراد دور سازد. سؤال این است که چرا چنین حالتی رخ می‌دهد و امام علیه السلام با چه روشی در صدد رفع این مشکل برآمده‌اند؟

کلید واژه اصلی و مرکز ثقل حدیث در این مسأله، واژه «نعمت» است. پس از آن نیز دو کلید واژه فرعی وجود دارد: یکی اغتنام و دیگری عدم ملالت. اکنون می‌توان حرکت معکوس را آغاز نمود.

از این که حضرت مرکز ثقل درمان ملالت (فلاتملوها) را نعمت بودن نیاز مردم (نعمه من الله) قرار داده،^{۳۶} معلوم می‌شود علت ملالت، «نقمت دانستن» حواجی مردم است. کسی که نیاز مردم را به خودش نعمت (ضد نعمت) بداند، آن را خسارت (ضد اغتنام) ارزیابی می‌کند و در نتیجه، ملول می‌شود. طبیعی است که برای درمان (یعنی ملول نشدن) باید عکس عمل کرد؛ یعنی باید نیاز مردم را نعمت بداند. کسی که نیاز مردم را نعمت بداند، آن را غنیمت می‌شمرد و در نتیجه، از آن ملول نمی‌گردد. بر همین اساس امام علیه السلام به بیان واقعیت (نعمت بودن نیاز مردم) می‌پردازد تا با توجه پیدا کردن مردم به آنها احساس ملول شدن از بین برود. با توجه به این اطلاعات می‌توان به تدوین نتایج پرداخت و نظریه دین در باب علت ملالت را تبیین نمود.

متن اصلی: ان حوائج الناس اليكم «نعمه» من الله عليكم، «فاغتنموها» و «فلاتملوها» لتتحول تماماً

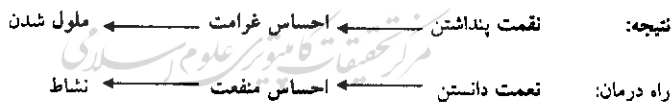

نمونه دوم

۲. امام صادق علیه السلام خطاب به ابوبصیر می‌فرماید:

يا ابا محمد! اذكر تقطع اوصالك في قبرك و رجوع احبابك عنك إذا دفنوك في حفرتك و خروج بنات الماء من متخريك و أكل الدود لحمك؛ فان ذلك يسلي عنك ما أنت فيه.

ابوبصیر می‌گوید: «به خدا سوگند هیچ گاه مرگ را یاد نکردم، مگر آن‌که اندوهی را که از امر دنیا داشتم، تسکین یافت».^{۳۷}

مسأله‌ای که این حدیث بدان پرداخته، کاهش فشار روانی است. مردم در طول زندگی خود به دلایلی دچار فشارهای روانی می‌گردند که باید آن را تسکین داد. روایت یاد شده، این مسأله را هدف

^{۳۶} در روایات دیگری نیز این حقیقت آمده است؛ مثلاً در روایتی از امام حسین علیه السلام نیز آمده است: ان حوائج الناس اليكم من نعم الله عليكم، فلا تملوها (بحار الانوار، ج ۷۴، ص ۳۱۸، ح ۸۰) و در روایتی دیگر از امام صادق علیه السلام واژه «خیر» به کار رفته است: اتقوا الله ولا تملوا من الخیر ولا تكلسوا فان الله - عزوجل - و رسوله صلی الله علیه و آله لغنیان عنكم و اعمالكم و أنتم الفقراء الى الله - عزوجل - وإنما أراد الله - عزوجل - بطفه سبباً بدخلکم به الجنة (بحار الانوار، ج ۶۹، ص ۴۰۶).

قرار داده است. پرسش این است که چرا انسان از بروز مشکلات دچار فشار روانی می‌گردد؟ و امام علیه السلام با چه روشی به حل این مشکل می‌پردازند؟

می‌توان مسأله را به شکل دو مؤلفه‌ای نیز تحلیل کرد. در قسمت نخست حدیث، صحبت از مرگ و حوادث پس از آن به میان آمده و در قسمت دوم، از آسان شدن مصیبت‌ها، بنابراین، مؤلفه‌های این حدیث عبارت‌اند از: «یاد مرگ» و «آسان شدن مصیبت‌ها» و سؤال این است که چه رابطه‌ای میان یاد مرگ و آسان شدن مصیبت‌ها وجود دارد و چگونه یادآوری مرگ موجب کاهش فشارهای روانی می‌گردد؟

در هر صورت، باید مرکز ثقل و کلید واژه اصلی را یافت تا چگونگی مسأله روشن شود. در این مورد، واژه کلیدی در خود حدیث وجود ندارد و لذا باید دیگر روایات این موضوع را مورد بررسی قرار داد. بررسی روایات یاد مرگ نشان می‌دهد که ویژگی برجسته یاد مرگ، انهدام لذت‌طلبی است. در روایات متعددی از یاد مرگ به عنوان منهدم کننده لذت‌طلبی یاد شده که به سه نمونه آن اشاره می‌گردد.

امام علی علیه السلام در روایتی نقل می‌کند که رسول الله صلی الله علیه و آله فرموده است:

أدیموا ذکر هادم اللذات! قالوا: یا رسول الله! و ما هادم اللذات؟ قال: الموت؛ فانه من اکثر ذکر الموت سلا عن الشهوات و من سلا عن الشهوات، هانت علیه المصیبات و من هانت علیه المصیبات، سارع فی الخیرات.^{۳۸}

در حدیث دیگری از رسول خدا صلی الله علیه و آله چنین آمده است:

اکثروا من ذکر هادم اللذات فانکم ان کنتم فی ضیق وسعه علیکم فرضیتم به فائتم و ان کنتم فی غنی بغضه الیکم فجذتم به فاجرتم.^{۳۹}

و در حدیث دیگری از آن حضرت چنین آمده است:

اکثروا ذکر هادم اللذات فانه لم یذکره أحد فی ضیق من العیش إلا وسعه علیه ولا ذکره فی سعة إلا ضیقها.^{۴۰}

بنا بر این روایات، مرکز ثقل مسأله، «هادم اللذات» بودن یاد مرگ است.

اما در برخی دیگر از روایات نیز از «زهد» به عنوان ره‌آورد یاد مرگ، یاد شده است.

رسول خدا صلی الله علیه و آله در این باره می‌فرماید:

اکثروا ذکر الموت، فانه یمحص الذنوب و یزهد فی الدنیا، فان ذکرتموه عند الغنی هدمه و ان ذکرتموه عند الفقر أرضاکم بعیشکم.^{۴۱}

۳۸ مسند زید، ص ۳۸۶.

۳۹ اعلام الدین، ص ۳۳۵.

۴۰ کنز العمال، ج ۱۵، ح ۴۲۰۹۷.

۴۱ همان، ج ۱۵، ص ۵۴۲، ح ۴۲۰۹۸.

بنا بر این حدیث، مرکز ثقل مسأله، «زهد» خواهد بود.

اکنون می‌توان حرکت معکوس را آغاز نمود. با توجه به روایات دسته نخست می‌توان گفت که اگر از بین رفتن لذت‌طلبی (: هادم اللذات) موجب کاهش فشار روانی (: یسلی عنک ما انت فیه) می‌گردد، معلوم می‌شود یکی از علل فشارهای روانی، خصیصه لذت‌طلبی است، نه حوادث و مشکلات بیرونی. کسی که لذت‌طلب باشد، فقدان لذت و بروز محنت را بر نمی‌تابد و لذا دچار فشار روانی می‌گردد. و با توجه به روایت دسته دوم می‌توان گفت که اگر زهد موجب کاهش فشار روانی می‌گردد، معلوم می‌شود یکی دیگر از علل فشار روانی رغبت و دلبستگی به دنیا است، نه حوادث و مشکلات بیرونی. کسی که دلبسته دنیا باشد، توان دوری دنیا و تحمل مشکلات آن را ندارد. با این اطلاعات، می‌توان مرحله بازگشت یا تدوین را آغاز نمود و در آن، نظریه دین در باب علت فشارهای روانی را تبیین و روش درمانی آن را توضیح داد.^{۴۲} در این باره با توجه به دو یافته مراحل پیشین می‌توان گفت:

اگر انسان لذت‌طلب باشد، در مواجهه با سختی‌ها بی‌تاب می‌گردد. به همین جهت برای کاهش فشارهای روانی او باید لذت‌طلبی وی را تعدیل کرد که یکی از مهم‌ترین عوامل آن یاد مرگ است. یاد مرگ لذت‌طلبی انسان را نابود می‌کند و بدین سان انسان از فشار روانی نجات می‌یابد. و اگر انسان دلبسته دنیا باشد، از فراق دنیا و فقدان نعمت‌های آن بی‌تاب می‌گردد. از این رو، برای کاستن از فشارهای روانی باید دلبستگی به دنیا را درمان نمود و بی‌رغبتی یا زهد را به جای آن نشانده. اگر انسان نسبت به دنیا بی‌رغبت گردد، مشکلات زندگی قابل تحمل می‌گردد و دچار فشارهای روانی نمی‌گردد.

یافته‌های دیگر

جالب این که در روایات سه‌گانه هادم اللذات، مطالب ظریفی وجود دارد که بار روانشناختی خاص خود را دارند و شایسته نیست از آنها چشم‌پوشی شود. از این رو، در ادامه به این موارد نیز اشاره خواهد شد:

یک. در حدیث نخست، به تأثیر یاد مرگ در سرعت در خیرات پرداخته شده است. گذشته از این که این تأثیر، خود مسأله مهمی است، فرایندی نیز برای آن بیان شده که در حوزه روانشناسی حایز اهمیت است. این فرایند عبارت است از:

یاد مرگ ← لذت‌گریزی ← آسانی مصیبت ← سرعت در خیرات

این فرمول و فرایند، به همین شکل و با همین کلیت قابل استفاده است؛ اما از این گذشته، از تجزیه و تحلیل آن یافته‌های دیگری نیز به دست می‌آید که هر یک به صورت مستقل می‌تواند

^{۴۲} آنچه در پی می‌آید، به عنوان نمونه و به صورت مختصر بیان می‌شود. بدیهی است قدرت تدوین و سلیقه افراد می‌تواند متفاوت باشد و عبارات‌های مختلفی را به وجود آورد.

مطرح باشد. این موارد عبارت‌اند از:

الف) پدیده «کندی در خیرات» به دلیل فشارهای روانی و ناراحتی از سختی‌هاست. این یافته با استفاده از روش معکوس قسمت پایانی فرمول بالا به دست می‌آید:

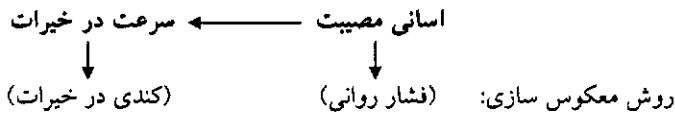

نتیجه: فشار روانی ← کندی در خیرات
 ب) پدیده «فشار روانی، بی‌تابی و تحمل نکردن سختی‌ها» به دلیل لذت‌طلبی است. این یافته نیز با استفاده از روش معکوس سازی قسمت میانی فرمول بالا به دست می‌آید:

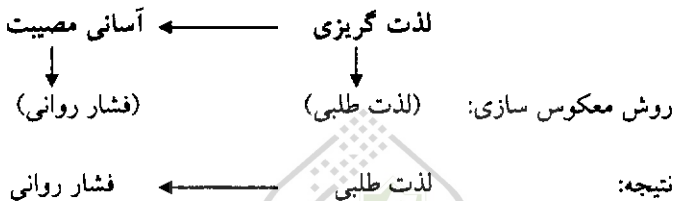

ج) پدیده «لذت‌طلبی» ریشه در «غفلت از مرگ» دارد. این یافته نیز با استفاده از روش معکوس سازی قسمت ابتدایی فرمول به دست می‌آید:

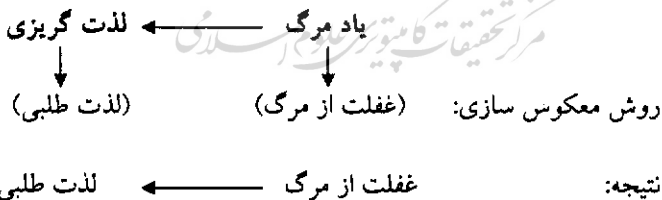

هر کدام از این موارد می‌تواند فرضیه‌ای برای پژوهش‌های روانشناختی باشد. «انجام کار خیر» یکی از امور سرنوشت ساز در زندگی انسان است که همه امور ارزشی و مثبت را شامل می‌شود. درباره این موضوع، دو مسأله مهم وجود دارد؛ یکی کندی در خیرات و دیگری شتاب در آن. کندی یک نابهنجاری و شتاب یک هنجار به شمار می‌آید. سؤال مهم، بویژه برای اندیشمندان و روانشناسان مسلمان، این است که دلیل کندی چیست و چگونه می‌توان آن را به شتاب تبدیل کرد؟ آنچه در بند (الف) بیان شد، می‌تواند یک ایده برای تحقیقات تجربی باشد و به یک نظریه تبدیل گردد.

همچنین استرس و فشار روانی از مسائل مهمی است که می‌تواند تأثیر منفی و مخربی در زندگی داشته باشد. لذا باید آن را مهار کرد و از شدت آن کاست تا به امری قابل تحمل تبدیل گردد. پرسش

مهم در اینجا این است که دلیل بی‌تابی چیست و چرا انسان نمی‌تواند مشکلات را تحمل کند؟ تا پاسخ این پرسش پیدا نشود، نمی‌توان روش مهار استرس و کاستن از فشار روانی را پیدا کرد. بر اساس روایت یاد شده، دلیل بی‌تابی و تحمل‌ناپذیری، لذت‌طلبی است. این نیز می‌تواند ایده‌ای برای تحقیقات تجربی باشد و به یک نظریه تبدیل شود. جالب این که برخی دانشمندان غربی نیز کم و بیش به این حقیقت دست یافته‌اند.

دکتر ادیت ویکوف جولسون، استاد روان‌شناسی دانشگاه جورجیا معتقد است که فلسفه کنونی غرب در بهداشت روان، بر این پایه استوار است که مردم باید شاد و خوش‌حال زندگی کنند و غم و اندوه، نشانه ناسازگاری و عدم انطباق با زندگی است. وی تصریح می‌کند این اعتقاد و نظام ارزش‌ها موجب افزایش فشار روانی می‌گردد؛ زیرا این شیوه اندیشه موجب می‌شود که افراد دردمند، به خاطر این که شاد نیستند، اندوهناک‌تر نیز بشوند!^{۴۳}

مسئله سوم، لذت‌طلبی است. لذت‌طلبی از نابهنجاری‌های نکوهیده در معارف دین است و این به جهت پیامدهای منفی که برای انسان دارد. همان گونه که در بحث قبل اشاره شد، لذت‌طلبی از عوامل بی‌تابی است و برخی اندیشمندان غربی نیز به آن پی برده‌اند و بر لزوم تعدیل آن تأکید کرده‌اند. اما پرسش مهم این است که دلیل لذت‌طلبی چیست و چه چیزی سبب می‌شود که انسان به این نابهنجاری دچار شود؟ تا پاسخ این پرسش روشن نشود، نمی‌توان برنامه‌ای برای تعدیل آن طراحی کرد. طبق آنچه در بند (ج) بدان اشاره شد، دلیل لذت‌طلبی غفلت از مرگ و پایان‌پذیری دنیاست. این که غفلت از مرگ یعنی چه و چگونه غفلت از مرگ به لذت‌طلبی منجر می‌شود، خود پرسش دیگری است که باید در متون دینی پاسخ آن را جست، اما آنچه در اینجا مهم است، این که یاد مرگ دلیل لذت‌طلبی است و این خود موضوعی قابل طرح برای تحقیقات روانشناختی است.

دو. در احادیث دوم و چهارم، مطلب مهم دیگری درباره یاد مرگ آمده و آن این که یاد مرگ هم در خوشایند زندگی نقش دارد و هم در ناخوشایند آن. و در هر دو حوزه، موجب مهار تبعات منفی آن می‌شود. زندگی انسان دو روی دارد: خوشایند و ناخوشایند.^{۴۴} هر کدام از این دو موقعیت، ممکن است تبعات منفی داشته باشد؛ ترف و بطر از یک طرف، و بی‌تابی از طرف دیگر. طبق این روایات، یاد مرگ پدیده‌ای است که در هر دو موقعیت متضاد کارکرد داشته و تبعات آنها را تعدیل می‌کند. هر چند بررسی این موضوع، تحقیق مستقلی می‌طلبد، اما در همین سه روایت، واژه‌هایی به کار رفته که می‌تواند به روشن شدن موضوع کمک کند. درباره دوران ناخوشایند تصریح شده که یاد مرگ موجب «گشایش تنگنا»^{۴۵} و «رضامندی»^{۴۶} می‌شود. وقتی تنگناها برطرف شوند، فشارهای روانی کاهش

۴۳ انسان در جستجوی معنا، ص ۱۷۳.

۴۴ در چند روایت بر این مسئله تأکید شده است (رک: میزان الحکمه، ج ۱، ص ۶۱۲، عنوان الدهر باب الدهر بومان).

۴۵ کتم فی ضیق وسعه علیکم؛ لم یذکره أحد فی ضیق من العیش إلا وسعه علیه.

می‌یابد و رضامندی حاصل می‌شود. و اما درباره دوران خوشایند تصریح شده که موجب «نفرت از غنا»^{۴۷} و «تنگنا»^{۴۸} و «هدم لذت»^{۴۹} می‌گردد. وقتی انسان از وضعیت دارایی تنفر پیدا کند، از بدمستی خارج شده و آن حالت فراخ، بر او تنگ می‌گردد و لذا از رفتارهای منفی دوران خوشایند دوری می‌کند. به نظر می‌رسد سرّ مطلب در ویژگی هدم لذت است. یاد مرگ با چنین ویژگی، هم دوران خوشایند را تعدیل می‌کند و هم دوران ناخوشایند را. آنچه مهم است این که این مطلب خود می‌تواند موضوع دیگری برای پژوهش‌های تجربی و روانشناختی باشد.

سه نکته مهم دیگر این که حدیث دوم به فرایند «پاداش» نیز پرداخته شده است. منفعت اخروی و پاداش الهی، سازنده حیات جاویدان انسان است. لذا کسب این منفعت و پاداش، مسأله‌ای است که مطلوب هر انسان دوراندیشی است. اما سؤال این است که چه چیزی مانع این امر می‌شود و چه چیزی آن را تسهیل می‌کند؟ حدیث یاد شده پاسخ این پرسش را می‌دهد. بر اساس این حدیث، یاد مرگ امری است که می‌تواند در هر دو موقعیت خوشایند و ناخوشایند زندگی، فرایند کسب پاداش را بدین شکل تسهیل کند:



از این نمودار مشخص می‌شود که یاد مرگ در دوران ناخوشایند از راه رضامندی و در دوران خوشایند از راه بخشش موجبات کسب پاداش را فراهم می‌سازد. همچنین از راه حرکت معکوس می‌توان فهمید که محرومیت از پاداش در دوران ناخوشایند به دلیل نارضایتی است و نارضایتی به دلیل تنگناست و احساس تنگنا به دلیل دنیاگرایی و غفلت از مرگ است. همچنین محرومیت از پاداش در دوران ناخوشایند به دلیل بخل و عدم انفاق است و این خود به دلیل علاقه‌مندی شدید به دنیاست و علاقه‌مندی نیز ریشه در دنیاگرایی و غفلت از مرگ دارد:

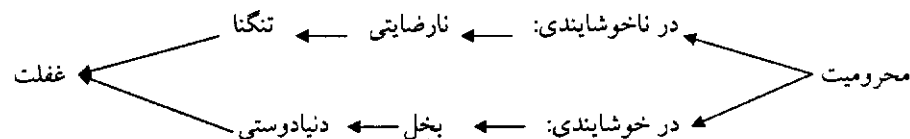

هر کدام از مسائلی که در این نمودارها مطرح شدند، به صورت مستقل نیز قابلیت طرح و بررسی‌های روانشناختی را داشته و امکان نظریه‌پردازی بر اساس آنها وجود دارد؛ مثل این که: ریشه نارضایتی چیست و چگونه می‌توان رضامندی را به دست آورد؟

۴۶ وإن ذکرتموه عند الفقر أ رضاكم بعيشكم.

۴۷ إن كنتم في غنى بغضه اليكم.

۴۸ ولا ذكره في سعة إلا ضيقها.

۴۹ فإن ذكرتموه عند الغنى هدمه.

دلیل بخل چیست و چگونه می‌توان جود و انفاق را تحصیل کرد؟

چهار نکته مهم دیگر مربوط به الگوی رابطه زهد و یاد مرگ است. در مباحث پیشین بیان شد که یاد مرگ دو ره‌آورد مهم دارد: یکی هدم لذت و دیگری زهد. از مباحث مهم، چگونگی رابطه این دو با یکدیگر و با یاد مرگ است. گاه، تک تک این موارد را بررسی می‌کنیم که نتیجه آن مباحث پیشین بود، ولی باید نسبت این دو با یکدیگر را نیز بررسی کرد که خود مطلبی در خور توجه است. سؤال این است که آیا این دو نسبت به یکدیگر تقدم و تأخر دارند یا نه؟ اگر داشته باشند، سؤال این است که کدام یک مقدم بوده و ریشه دیگری به شمار می‌رود؟ این پرسش‌ها سه وضعیت را طرح می‌کنند:

۱. اگر هدم لذت مقدم باشد، نخست یاد مرگ موجب هدم لذت شده و هدم لذت موجب زهد می‌گردد:

یاد مرگ ← هدم لذت ← زهد ← آسانی مصیبت

۲. و اگر زهد مقدم باشد، نخست یاد مرگ موجب زهد می‌گردد و زهد موجب هدم لذت می‌شود:

یاد مرگ ← زهد ← هدم لذت ← آسانی مصیبت

۳. و اما اگر تقدم و تأخری نسبت به یکدیگر نداشته باشند، هر کدام مستقل از هم عمل می‌کنند؛ هر چند منشأ واحد و مقصد واحد دارند:

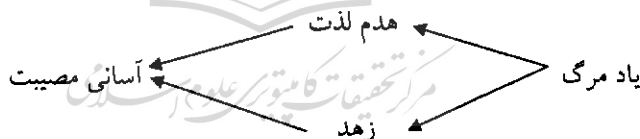

در این حال، مسأله‌های پیشین نیز دچار کمی تغییر می‌شوند. اگر احتمال نخست درست باشد، ریشه بی‌تابی کردن دل‌بستگی به دنیا است و ریشه دل‌بستگی، لذت‌طلبی است:

لذت‌طلبی ← دل‌بستگی ← بی‌تابی

و اگر احتمال دوم درست باشد، ریشه بی‌تابی کردن لذت‌طلبی است و ریشه لذت‌طلبی، دل‌بستگی به دنیا است:

دل‌بستگی ← لذت‌طلبی ← بی‌تابی

و اما اگر احتمال سوم درست باشد، بی‌تابی کردن دو علت دارد: لذت‌طلبی و دل‌بستگی به دنیا:

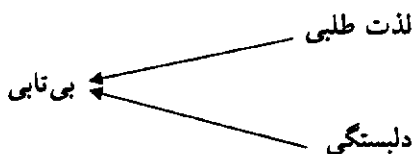

نتیجه

حدیث لایه‌های معنایی متفاوتی دارد که فهم هر مرتبه آن نیازمند روش خاص خود است. در زمینه روانشناسی نیز حدیث نه به صورت یک دانش منظم، بلکه به عنوان یک منبع پربار، در بردارنده معارف روانشناختی فراوانی است که نیازمند شناسایی و طبقه‌بندی است. اما مهم این است که فهم این مرتبه از مراتب معنا با روش‌های مرسوم امکان پذیر نیست. فهم قوانین روانشناختی نهفته در حدیث نیازمند روش متناسب است. از یک منظر، حدیث به سه گونه گزاره، مفهوم و نظام مفاهیم تقسیم می‌شود و هر بخش روش خاص خود را دارد. در این نوشتار روش تحلیل و تبیین گزاره مورد بررسی قرار گرفت و روشن شد که برای تحلیل و تبیین یک گزاره دو روش وجود دارد: یکی روش ویژگی‌شناسی و دیگری روش حرکت معکوس. شناخت ویژگی‌ها امکان یافتن چگونگی رابطه میان مؤلفه‌های یک گزاره را به وجود می‌آورد و پژوهش معکوس امکان راه یافتن به بنیان گزاره را فراهم می‌سازد و در مجموع، هر دو راه محقق را به سوی قوانین روانشناختی نهفته در گزاره رهنمون می‌شود. با این کار پژوهشگر می‌تواند ایده‌های مختلفی را کشف و سپس طرح کند و زوایایی روانشناسی مبتنی بر دین را روشن سازد.

کتابنامه

- أعلام الدین فی صفات المؤمنین، حسن بن محمد دیلمی (م ۷۱۱ق)، تحقیق: مؤسسة آل البيت علیهم السلام، قم: مؤسسة آل البيت علیهم السلام.
- انسان در جستجوی معنا، ویکتور فرانکل، ترجمه: مهین میلانی و نهضت صالحیان، تهران: درس، ۱۳۸۱ش.
- بحار الأنوار الجامعة لدرر أخبار الأئمة الأطهار علیهم السلام، محمد باقر مجلسی (م ۱۱۱۱ق)، بیروت: مؤسسة الوفاء، دوم، ۱۴۰۳ق.
- تحف العقول عن آل الرسول صلی الله علیه و آله، حسن بن علی حزانی (ابن شعبة) (م ۳۸۱ق)، تحقیق: علی اکبر غفاری، قم: مؤسسة النشر الإسلامی، دوم، ۱۴۰۴ق.
- روانشناسی شادی، مایکل آیزنک، ترجمه: خشایار بیگی و مهرداد فیروز بخت، تهران: بدر، ۱۳۷۵ش.
- روش فهم حدیث، عبدالهادی مسعودی، تهران: حکمت، ۱۳۸۴ش.
- العین، خلیل بن أحمد الفراهیدی (م ۱۷۵ق)، تحقیق: مهدی مخزومی، قم: دار الهجرة، اول، ۱۴۰۹ق.
- عیون الحكم والمواعظ، علی بن محمد لیثی واسطی (ق ۶)، تحقیق: حسین حسینی بیرجندی، قم: دار الحدیث، اول، ۱۳۷۶ش.
- غرر الحكم ودرر الکلم، عبدالواحد آمدی تمیمی (م ۵۵۰ق)، تحقیق: میر جلال الدین محدث أرموی، تهران: دانشگاه تهران، سوم، ۱۳۶۰ش.

- فرهنگ‌نامه آرزو، محمد محمدی ری شهری، (باهمکاری) سید محمد کاظم طباطبایی، مترجم: حمید رضا شیخی، قم: دارالحدیث، ۱۳۸۵ش.
- الکافی، محمد بن یعقوب کلینی رازی (م ۳۲۹ق)، تحقیق: علی اکبر غفاری، بیروت: دارصعب و دارالتعارف، چهارم، ۱۴۰۱ق.
- کنز العمال فی سنن الأقوال والأفعال، علی متقی بن حسام الدین هندی (م ۹۷۵ق)، تصحیح: صفوة السقا، بیروت: مكتبة التراث الإسلامی، اول، ۱۳۹۷ق.
- مسند الإمام زید (مسند زید) منسوب به زید بن علی بن حسین علیه السلام (م ۱۲۲ق)، بیروت: منشورات دار مكتبة الحياة، اول، ۱۹۶۶م.
- معجم مقاییس اللغة، احمد بن فارس (م ۳۹۵ق)، مصر: شركة مكتبة مصطفى البابی و أولاده.



مرکز تحقیقات کامپیوتر علوم اسلامی